

取扱説明書

リモコンセット	MBC-200VC(A) MBC-200V(A) MBC-200VC MBC-200V
浴室リモコン	BC-200VC BC-200V
台所リモコン	MC-200VC(A) MC-200V(A) MC-200VC MC-200V



ご愛用の皆様へ

このたびは弊社製品をお買い上げいただきましてありがとうございます。
させていただきます。

- ご使用前に、この取扱説明書を必ずお読みいただき正しくお使いください。
- 別添の保証書とともにこの「取扱説明書」を大切に保管してください。
- この製品は国内専用です。

家庭用

下記※の機能は、ご使用の機器がガス給湯暖房用熱源機の場合のみお使いいただけます。

主な機能紹介

各部のなまえとはたらき

安全上のご注意

お使いになる前の準備

お湯を使う

お風呂を入れる

お風呂に入って操作する

BGM機能の使いかた

インターホンの使いかた

浴室暖房（ミストサウナ）を使う

床暖房を使う

暖房を使う

温水温度暖房を使う

便利な使いかた

画面や音の設定を変更する

その他の機能を設定する

エネルギーを使う

知っておいてください

※

主な機能紹介

お使いになる前の準備

■ 初めてお使いのとき ■

くわしくは
19ページ

初めて使うときは、次の準備が必要です。

- ① 給水元栓を全開にする
- ② 給湯栓を開け、水が出ることを確認する
- ③ 電源プラグをコンセントに差し込む
- ④ ガス栓を全開にする

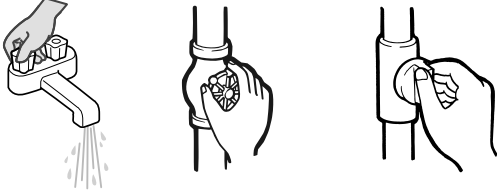

■ 時計を合わせる ■

くわしくは
21ページ

現在時刻を合わせます。

現在時刻を合わせないと予約運転やエネルギー機能が使えません。

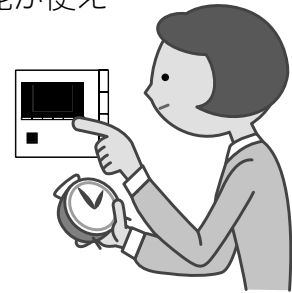

お風呂を入れる

■ 自動運転で入れる ■

くわしくは
27ページ



スイッチポンで湯はりができ、湯はりが終わるとメロディーと音声でお知らせします。

■ 湯量(水位)を調節する ■

くわしくは
31ページ



お好みに合わせて、お風呂の湯量(水位)を設定して湯はりができます。

■ 温度を調節する ■

くわしくは
35ページ

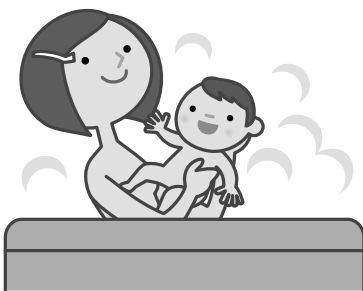

お好みに合わせて、お風呂の温度を設定して湯はりができます。

■ 保温時間を変更する ■

くわしくは
37ページ

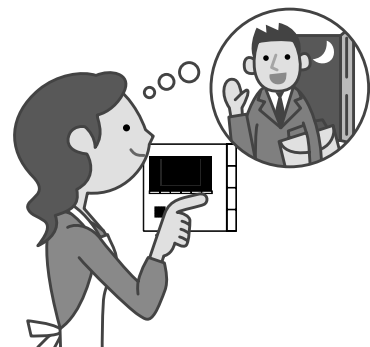

お風呂を保温する時間を変更できます。

■半身浴をする■

くわしくは
39ページ

半身浴に適した湯量(水位)・湯温
で湯はりができます。



給湯を使う

■給湯温度を調節する■

くわしくは
23ページ

シャワー・台所・洗面所などの
給湯温度を調節します。

■優先スイッチの使いかた■

くわしくは
26ページ

給湯温度が調節できるリモコンを切り替えます。

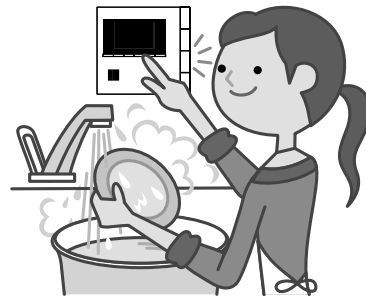

お風呂に入って操作する

■お風呂をあつくる■



くわしくは
45ページ

おいだき運転を行い、おふ
ろをあつくします。

■お風呂をぬるくする■

くわしくは
47ページ

浴槽に注水して、お風呂を
ぬるくします。



■お湯をふやす■



くわしくは
48ページ

お風呂のお湯をふやします。

■浴室から人を呼ぶ■

くわしくは
49ページ

BC-200V、MC-200Vシリーズのみ

主な機能紹介

BGM機能の使い方

■ヒーリングミュージックを聴く■
浴室内でヒーリングミュージックを聴くことができます。

■音楽を聴く■
BC-200VC、MC-200VCシリーズのみ



くわしくは
57ページ

くわしくは
51ページ

暖房を使う

■温水温度暖房運転をする■

くわしくは
87ページ

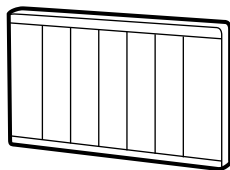

パネルヒーターなどを使ってお部屋を暖かくします。

■タイマー運転をする
(温水温度暖房
タイマー)■

くわしくは
91ページ

■夜間省エネ暖房
をする■

くわしくは
95ページ

■床暖房・浴室暖房(ミストサウナ)以外の暖房の使いかた■

くわしくは
85ページ

浴室暖房(ミストサウナ)を使う

■浴室暖房(ミストサウナ)を
する■

くわしくは
65ページ

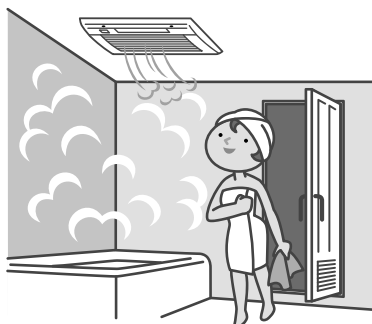

浴室内を暖かく(またはミストサウナ運転)して、お風呂が楽しめます。

■浴室暖房(ミストサウナ)を
自動湯はり運転と連動する■

くわしくは
119ページ

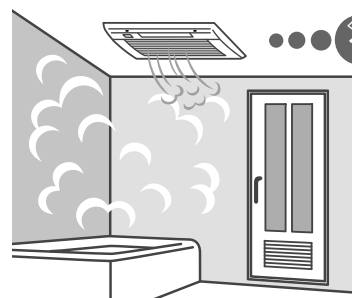

お風呂の自動湯はりと同時に浴室内を暖かく(またはミストサウナ運転)します。

床暖房を使う

■ 床暖房運転をする ■

くわしくは
71 ページ

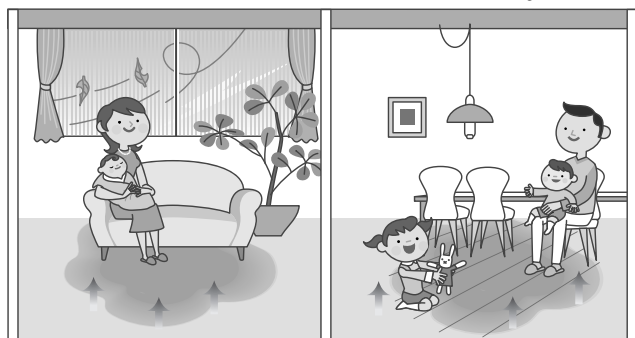

■ タイマー運転をする
(床暖房タイマー) ■

くわしくは
77 ページ

■ ひかえめ運転
をする ■

くわしくは
81 ページ

■ 部屋名称を
表示する ■

くわしくは
83 ページ

インターホンを使う

■ 浴室から台所へお話しする ■

BC-200VC、MC-200VCシリーズのみ

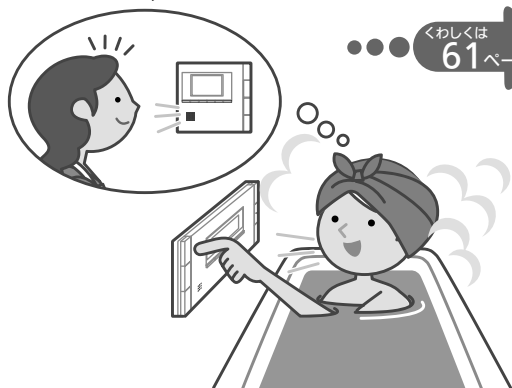

くわしくは
61 ページ

■ 台所から浴室へお話しする ■

BC-200VC、MC-200VCシリーズのみ



くわしくは
63 ページ

便利な使いかた

■ お好きな時間にお風呂を入れる(予約運転) ■

くわしくは
99 ページ

■ リモコン表示を節電する(省電力モード) ■

くわしくは
101 ページ

■ Ecoシグナル湯量を変更する ■

くわしくは
103 ページ

■ 選べるEcoモードを使う ■

くわしくは
107 ページ

■ 誕生日を設定する ■

くわしくは
109 ページ

■ お知らせタイマーを使う ■

くわしくは
111 ページ

■ 親切モードを設定する ■

くわしくは
113 ページ

画面や音の設定を変更する







- 音声やメロディーの大きさ(音量)を変更する ■ ... くわしくは 115ページ
- リモコンの音声を設定する ■ ... くわしくは 115ページ
- 故障ガイダンスを設定する ■ ... くわしくは 115ページ
- 運転切(省電力モード)時の時計表示をする ■ ... くわしくは 115ページ
- 画面を白黒反転する ■ ... くわしくは 115ページ
- 画面の明るさを調節する ■ ... くわしくは 115ページ
- 画面のコントラストを調節する ■ ... くわしくは 115ページ

エネルックを使う

- まとめてLIVEを表示する ■ ... くわしくは 121ページ
- まとめてルックを表示する ■ ... くわしくは 122ページ
- CO₂の排出量、光熱費、ガス、水道、お湯、電気の使用量を見るには ■ ... くわしくは 123ページ
- CO₂の排出量、光熱費、ガス、水道、お湯、電気の使用量を見る ■ ... くわしくは 131ページ
- 環境貢献とは ■ ... くわしくは 133ページ
- エネLIVEを設定する(初期画面表示内容切替) ■ ... くわしくは 135ページ
- 目標値を設定する(モード選択) ■ ... くわしくは 137ページ
- 目標値を設定する(自分でモード) ■ ... くわしくは 139ページ
- 目標値を設定する(おまかせモード) ■ ... くわしくは 141ページ
- 単価を設定する ■ ... くわしくは 143ページ
- エネルックマークを設定する(表示/項目選択) ■ ... くわしくは 147ページ
- エネルックマークを設定する(マーク選択) ■ ... くわしくは 149ページ
- CO₂係数を設定する ■ ... くわしくは 151ページ
- 従来ご使用の給湯器の選択 ■ ... くわしくは 153ページ
- 過去すべての実績データを消去する ■ ... くわしくは 155ページ
- 設定をリセットする ■ ... くわしくは 157ページ
- エネルックの画面一覧 ■ ... くわしくは 159ページ



その他の機能を設定する

- 暖房の運転音を下げる ■ ……  くわしくは 119ページ
- 給湯最高温度を変更する ■ ……  くわしくは 119ページ
- ふろ最高温度を変更する ■ ……  くわしくは 119ページ
- お湯はり中の給湯優先を変更する ■ ……  くわしくは 119ページ
- おいだき時間を変更する ■ ……  くわしくは 119ページ
- ふろ配管洗浄機能の切り替えをする ■ ……  くわしくは 119ページ
- 浴室暖房(ミストサウナ)を連動して運転する ■ ……  くわしくは 119ページ

※ 下記の記載については、機器本体の取扱説明書の該当ページも併せてご参照ください。

記 載	本体取扱説明書の項目名
安全・快適にご使用いただくためにぜひお読みいただきたい内容…	「安全上のご注意」
凍結予防の方法 ……………	「冬期の凍結による破損防止 について」
機器本体の点検やお手入れの方法……………	「日常の点検・お手入れの しかた」
長期間機器を使用しない場合の対処法 ……………	「長期間使用しない場合」
機器本体の症状別の対処法 ……………	「故障かな?と思ったら」
仕様表・能力表 ……………	「主な仕様・能力表」
アフターサービスや保証、機器の修理、移設に関する内容……………	「アフターサービスについて」

もくじ (詳細もくじ)

	ページ		ページ
●主な機能紹介	1	●床暖房を使う	71
●各部のなまえとはたらき	9	床暖房運転をする	71
浴室リモコン (スイッチ) BC-200VC	9	タイマー運転をする (時刻設定)	73
浴室リモコン (表示画面)	10	タイマー運転をする (床暖房タイマー)	77
台所リモコン (スイッチ) MC-200VC シリーズ	11	床暖房の温度を調節する	79
台所リモコン (表示画面)	12	ひかえめ運転をする	81
浴室リモコン (スイッチ) BC-200V	13	部屋名称を表示する	83
浴室リモコン (表示画面)	14	●暖房を使う	85
台所リモコン (スイッチ) MC-200V シリーズ	15	床暖房・浴室暖房 (ミストサウナ) 以外の暖房の使いかた	85
台所リモコン (表示画面)	16	●温水温度暖房を使う	87
●安全上のご注意	17	温水温度暖房運転をする	87
●お使いになる前の準備	19	タイマー運転をする (時刻設定)	89
初めてお使いのとき	19	タイマー運転をする (温水温度暖房タイマー)	91
時計を合わせる	21	温水温度暖房の温度を調節する	93
●お湯を使う	23	夜間省エネ暖房をする	95
給湯温度を調節する	23	夜間省エネの時間帯を設定する	97
優先スイッチの使いかた	26	●便利な使いかた	99
●お風呂を入れる	27	お好きな時間にお風呂を入れる (予約運転)	99
自動運転でお風呂を入れる	27	リモコン表示を節電する (省電力モード)	101
お風呂の水位を調節する (全自動タイプ)	31	Eco シグナル湯量を変更する	103
お風呂の湯量を調節する (自動湯はりタイプ)	33	選べる Eco モードを使う (Eco モード選択)	105
お風呂の温度を調節する	35	選べる Eco モードを使う	107
お風呂の保温時間を変更する	37	誕生日を設定する	109
半身浴モード表示を変更する	39	お知らせタイマーを使う	111
半身浴モードの設定をする (温度設定)	41	親切モードを設定する	113
半身浴モードの設定をする (水位 / 湯量)	43	●画面や音の設定を変更する	115
●お風呂に入って操作する	45	●その他の機能を設定する	119
お風呂をあつくる (おいだき)	45	●エネルギーを使う	121
お風呂をぬるくする (たし水)	47	まとめて LIVE を表示する	121
お風呂のお湯をふやす (たし湯)	48	まとめてルックを表示する	122
浴室から人を呼びたいとき	49	CO ₂ の排出量、光熱費、ガス、水道、お湯、電気の用量を見るには	123
●BGM 機能の使いかた	51	CO ₂ の排出量、光熱費、ガス、水道、お湯、電気の用量を見る	131
音楽を聴く (音楽プレーヤーを接続する)	51	環境貢献とは	133
音楽の音量を調節する	53	エネLIVE を設定する (初期画面表示内容切替)	135
ヒーリングミュージックを聴く	57	目標値を設定する (モード選択)	137
ヒーリングミュージックの音量を調節する	59	目標値を設定する (自分でモード)	139
●インターホンの使いかた	61	目標値を設定する (おまかせモード)	141
浴室から台所へお話しする	61	単価を設定する	143
台所から浴室へお話しする	63	エネルギーマークを設定する (表示 / 項目選択)	147
●浴室暖房 (ミストサウナ) を使う	65	エネルギーマークを設定する (マーク選択)	149
浴室暖房 (ミストサウナ) を運転させる	65	CO ₂ 係数を設定する	151
浴室暖房 (ミストサウナ) を設定する (予約時刻設定)	67	従来ご使用の給湯器の選択	153
浴室暖房 (ミストサウナ) を設定する (予約設定)	69	過去すべての実績データを消去する	155
		設定をリセットする	157
		エネルギーの画面一覧	159

	ページ
●知っておいてください	167
故障かな?と思ったら	167
機器移設の再設定	168
アフターサービスについて	169

各部のなまえとはたらき

浴室リモコン（スイッチ）（BC-200VC）

- 浴室に設置されているリモコンです。各スイッチを操作すると「ピッ」という操作確認音や音声でお知らせします。

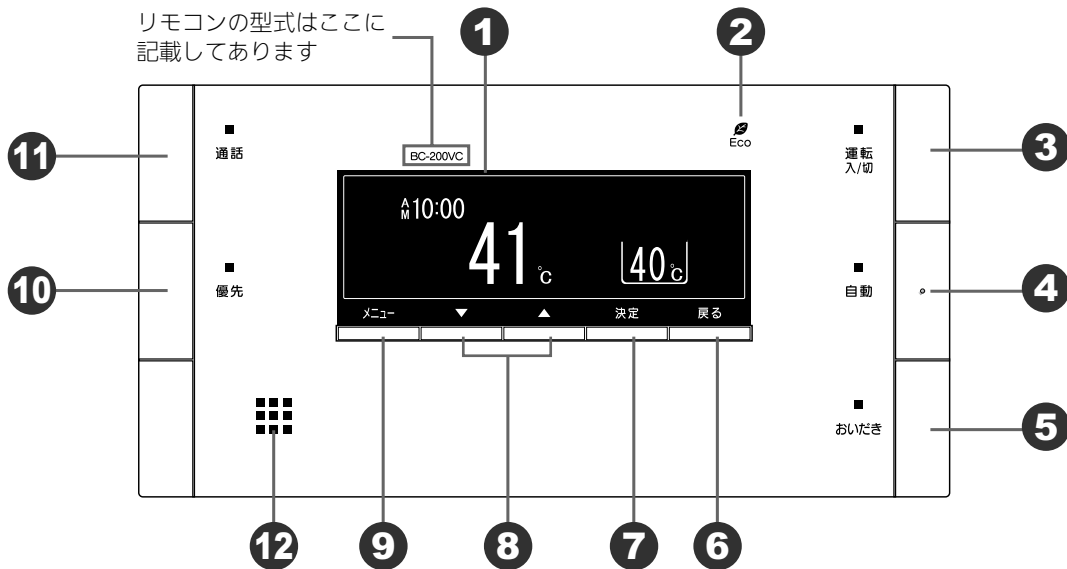

- 1 表示画面**
お湯の温度や運転状態・時刻などを表示します。
- 2 Eco シグナルランプ (緑)**
Eco シグナル湯量以下のお湯を使用しているときに点灯します。(103 ページ参照)
- 3 運転スイッチ/ランプ (黄緑)**
お湯を使うときやお風呂に湯はりをするときは「入」(表示画面・運転ランプ点灯)にします。もう一度押すと「切」になります。どのリモコンで「入」「切」しても、すべてのリモコンの表示画面・運転ランプは同時に「点灯」「消灯」します。
- 4 自動スイッチ/ランプ (オレンジ)**
お風呂に湯はりをするときに押します。(27 ページ参照)
- 5 おいだしスイッチ/ランプ (オレンジ)**
お風呂のおいだしをするときに押します。(45 ページ参照)
- 6 戻るスイッチ**
操作画面をひとつ前に戻すときに押します。
- 7 決定スイッチ**
設定した内容を決定するときに押します。
- 8 給湯温度スイッチ**
給湯温度を変えるときに押します。また、メニュー項目やその他の設定を変えるときにも使います。
- 9 メニュースイッチ**
メニューを表示するときに押します。
- 10 優先スイッチ/ランプ (オレンジ)**
給湯温度の優先権を切り替えるときに押します。ランプが点灯中は浴室リモコンで給湯温度が変更できます。(26 ページ参照)
- 11 通話スイッチ/ランプ (黄緑)**
台所リモコンと通話するときに使います。(61・63 ページ参照)
- 12 スピーカー**
ここから音声が出ます。

お願い

- スピーカーの穴に水滴が入ると、音声が届かなくなり、音が聞こえにくくなります。スピーカー部には水がかからないようご注意ください。
- スイッチの操作はゆっくり確実にスイッチの中心部分を押してください。早く操作すると作動しない場合がありますので、必ず「ピッ」という操作確認音を確認してください。

浴室リモコン（表示画面）

- スイッチを操作した場合は、表示画面の各動作表示の点灯を確認してください。点灯しない場合は、もう一度操作してください。
- 表示画面は説明のためのもので、実際の運転状態を示すものではありません。
- 画面の焼付防止のため、お湯を使わないまま、またはスイッチを押さないまま約 10 分たつと、画面表示が変わり横にスクロールします。

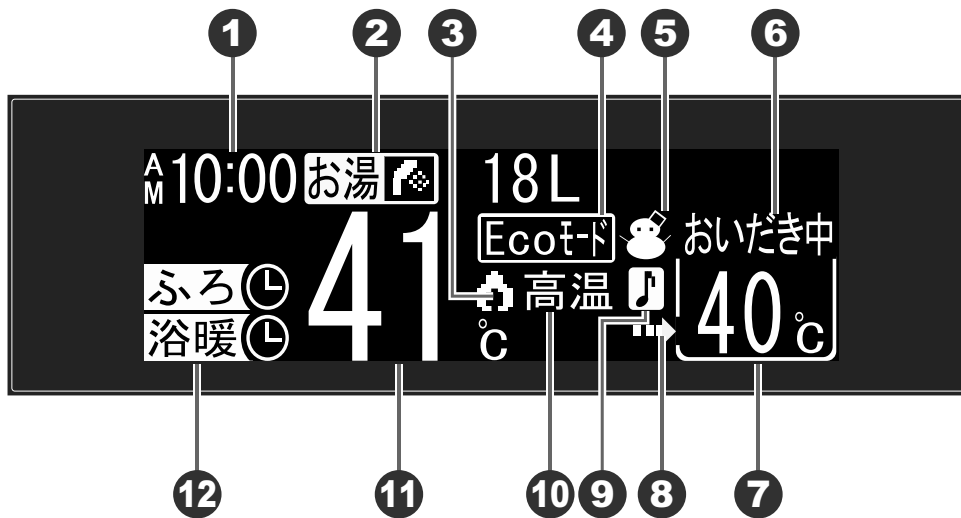

- 時刻表示**
現在時刻を表示します。（台所リモコン設置時のみ）
故障表示
機器や使用方法に不具合があったときに点滅します。（167 ページ参照）
- 湯量カウンター（積算流量）・エネ LIVE 表示**
お湯の使用量の積算値またはエネルギーの瞬時使用量を表示します。（135 ページ参照）
- 燃焼表示**
熱源機が燃焼しているときに点灯します。
- Eco モード設定表示**
Eco モードが設定されているときに点灯します。
- 凍結予防表示**
熱源機が自動的に凍結予防運転を行っているときに点灯します。
- ふろの運転内容表示**
自動湯はり・保温・おいだき・たし湯運転中およびたし水運転中に運転内容を表示します。
- ふろ温度表示（単位°Cを含む）**
おふろの温度のめやすを表示します。
ふろ湯量表示（自動湯はりタイプのみ単位 L を表示）
湯量設定時はふろ温度表示が湯量（水位）表示に変わります。
- ふろ運転表示**
自動・おいだき・たし湯・たし水運転中およびふろの凍結予防運転中に点灯します。
- ヒーリングミュージック作動表示**
ヒーリングミュージック作動中に点滅します。
音楽プレーヤー接続表示
BGM 入力端子に、プラグが差し込まれているときに表示します。
- 高温表示**
給湯温度が 60°C 以上に設定されているとき点灯します。
- 給湯温度表示（単位°Cを含む）**
給湯温度のめやすを表示します。
- 予約・運転中表示**
浴室暖房（ミストサウナ）運転中・予約中やおふろの予約中に点灯します。

各部のなまえとはたらき

台所リモコン（スイッチ）（MC-200VC(A)・200VC）

- 台所に設置されているリモコンです。各スイッチを操作すると「ピッ」という操作確認音や音声でお知らせします。また、通話スイッチを押しながら、浴室にいる人と会話することもできます。

リモコンの型式はここに
記載してあります

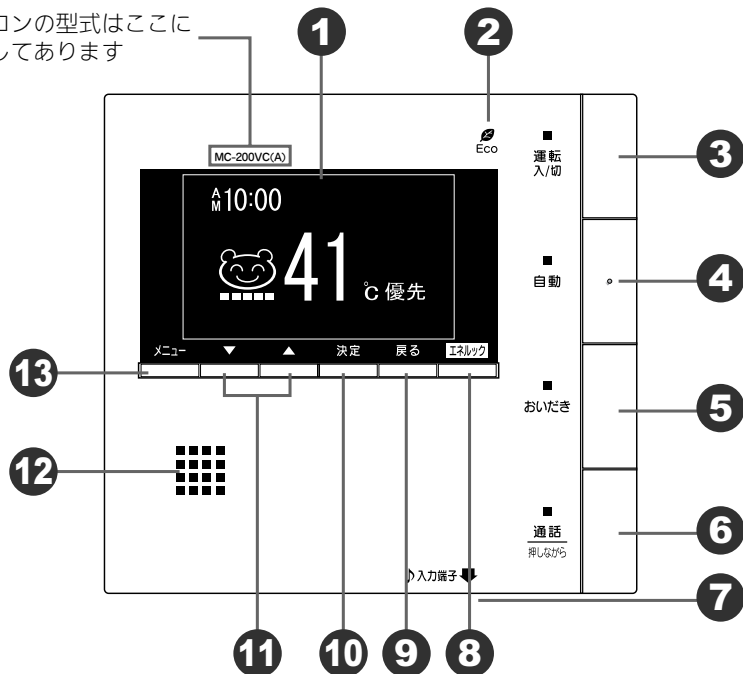

- 1 表示画面**
お湯の温度や運転状態・時刻などを表示します。
- 2 Eco シグナルランプ（緑）**
Eco シグナル湯量以下のお湯を使用しているときに点灯します。（103 ページ参照）
- 3 運転スイッチ／ランプ（黄緑）**
お湯を使うときやお風呂に湯はりをするときは「入」（表示画面・運転ランプ点灯）にします。もう一度押しと「切」になります。どのリモコンで「入」「切」しても、すべてのリモコンの表示画面・運転ランプは同時に「点灯」「消灯」します。
- 4 自動スイッチ／ランプ（オレンジ）**
お風呂に湯はりをするときに押します。（27 ページ参照）
- 5 おいだきスイッチ／ランプ（オレンジ）**
お風呂のおいだきをするときに押します。（45 ページ参照）
- 6 通話スイッチ（押しながら）／ランプ（黄緑）**
浴室リモコンと通話するときに使います。（61・63 ページ参照）
- 7 BGM 入力端子（底面）**
リモコンで音楽を聴くときに、市販の音楽プレーヤーと接続します。
- 8 エネルックスイッチ**
エネルックの表示や設定をするときに押します。
- 9 戻るスイッチ**
操作画面をひとつ前に戻すときに押します。
- 10 決定スイッチ**
設定した内容を決定するときに押します。
- 11 給湯温度スイッチ**
給湯温度を変えるときに押します。また、メニュー項目やその他の設定を変えるときにも使います。
- 12 スピーカー**
ここから音声が出ます。
- 13 メニュースイッチ**
メニューを表示するときに押します。

お願い

- ・スピーカーの穴に水滴が入ると、音声聞こえにくくなります。リモコンに水がかからないようご注意ください。
- ・スイッチの操作はゆっくり確実にスイッチの中心部分を押ししてください。早く操作すると作動しない場合がありますので、必ず「ピッ」という操作確認音を確認してください。

台所リモコン（表示画面）

- スイッチを操作した場合は、表示画面の各動作表示の点灯を確認してください。点灯しない場合は、もう一度操作してください。
- 表示画面は説明のためのもので、実際の運転状態を示すものではありません。
- 【親切モード画面】は、親切モード（113 ページ参照）を設定したときの表示画面です。表示項目を減らし、大きな文字で表示します。

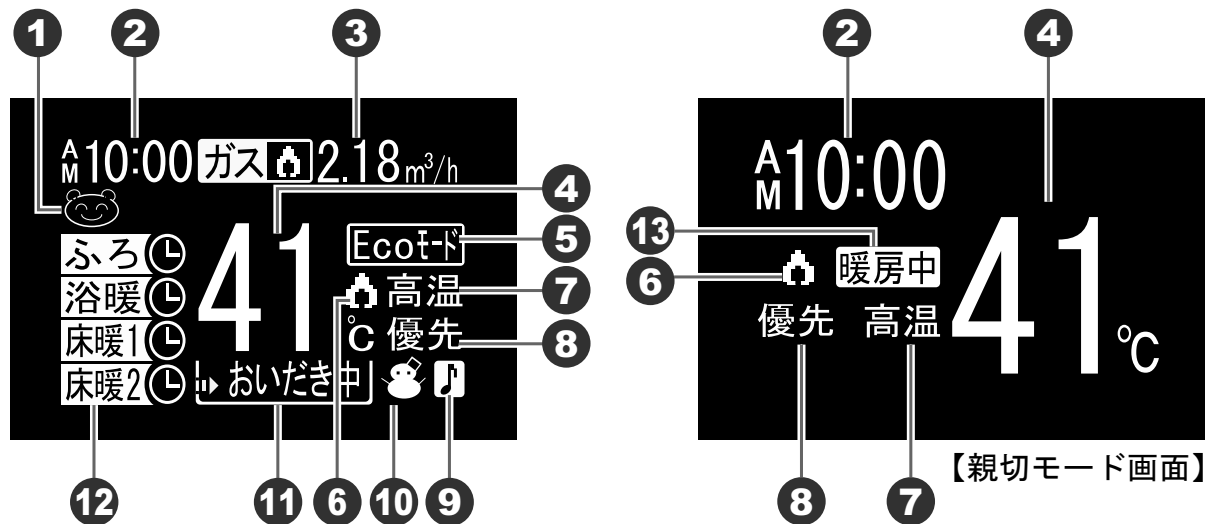

① エネルックマーク表示（省エネ達成度表示）

設定した省エネの達成度を5段階でマーク表示します。

※⑫予約・運転中表示がないときは、大きなマークで表示します。（150 ページ参照）

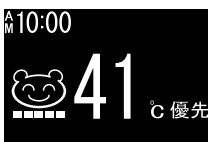

予約・運転中表示が表示されていない場合のエネルックマーク表示

② 時刻表示

現在時刻を表示します。

故障表示

機器や使用方法に不具合があったときに点滅します。（167 ページ参照）

③ 湯量カウンター（積算流量）・エネLIVE表示

お湯の使用量の積算値またはエネルギーの瞬時使用量を表示します。

（135 ページ参照）

④ 給湯温度表示（単位°Cを含む）

給湯温度のめやすを表示します。

⑤ Ecoモード設定表示

Ecoモードが設定されているときに点灯します。

⑥ 燃焼表示

熱源機が燃焼しているときに点灯します。

⑦ 高温表示

給湯温度が60°C以上に設定されているとき点灯します。

⑧ 優先表示

この表示が点灯中は台所リモコンで給湯温度が変更されます。

⑨ 音楽プレーヤー接続表示

BGM入力端子に、プラグが差し込まれているときに表示します。

⑩ 凍結予防表示

熱源機が自動的に凍結予防運転を行っているときに点灯します。

⑪ ふろ運転内容表示

自動湯はり・保温・おいだき・たし湯運転中およびたし水運転中に運転内容を表示します。

⑫ 予約・運転中表示

浴室暖房（ミストサウナ）運転中・予約中や床暖房運転中、予約中またはおふろの予約中に点灯します。

⑬ 暖房中表示

暖房運転中に点灯します。

各部のなまえとはたらき

浴室リモコン（スイッチ）（BC-200V）

- 浴室に設置されているリモコンです。各スイッチを操作すると「ピッ」という操作確認音や音声でお知らせします。また、呼び出しスイッチを押すと台所リモコンのブザーと音声で台所などにいる人を呼び出すこともできます。

リモコンの型式はここに記載してあります

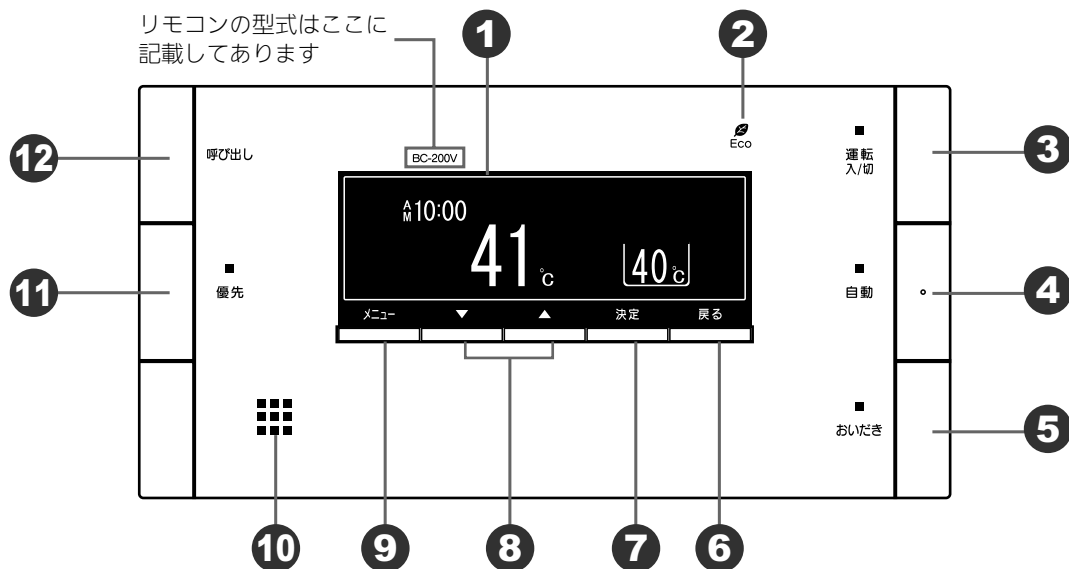

- 1 表示画面**
お湯の温度や運転状態・時刻などを表示します。
- 2 Eco シグナルランプ（緑）**
Eco シグナル湯量以下のお湯を使用しているときに点灯します。（103 ページ参照）
- 3 運転スイッチ／ランプ（黄緑）**
お湯を使うときやお風呂に湯はりをするときは「入」（表示画面・運転ランプ点灯）にします。もう一度押すと「切」になります。どのリモコンで「入」「切」しても、すべてのリモコンの表示画面・運転ランプは同時に「点灯」「消灯」します。
- 4 自動スイッチ／ランプ（オレンジ）**
お風呂に湯はりをするときに押します。（27 ページ参照）
- 5 おいだきスイッチ／ランプ（オレンジ）**
お風呂のおいだきをするときに押します。（45 ページ参照）
- 6 戻るスイッチ**
操作画面をひとつ前に戻すときに押します。
- 7 決定スイッチ**
設定した内容を決定するときに押します。
- 8 給湯温度スイッチ**
給湯温度を変えるときに押します。また、メニュー項目やその他の設定を変えるときにも使います。
- 9 メニュースイッチ**
メニューを表示するときに押します。
- 10 スピーカー**
ここから音声が出ます。
- 11 優先スイッチ／ランプ（オレンジ）**
給湯温度の優先権を切り替えるときに押します。ランプが点灯中は、浴室リモコンで給湯温度が変更できます。（26 ページ参照）
- 12 呼び出しスイッチ**
押すと台所リモコンのブザーが鳴ります。（このスイッチにランプはありません）（49 ページ参照）

お願い

- スピーカーの穴に水滴が入ると、音声が届かなくなり、音が聞こえにくくなります。スピーカー部には水がかからないようご注意ください。
- スイッチの操作はゆっくり確実にスイッチの中心部分を押してください。早く操作すると作動しない場合がありますので、必ず「ピッ」という操作確認音を確認してください。

浴室リモコン（表示画面）

- スイッチを操作した場合は、表示画面の各動作表示の点灯を確認してください。点灯しない場合は、もう一度操作してください。
- 表示画面は説明のためのもので、実際の運転状態を示すものではありません。
- 画面の焼付防止のため、お湯を使わないまま、またはスイッチを押さないまま約 10 分たつと、画面表示が変わり横にスクロールします。

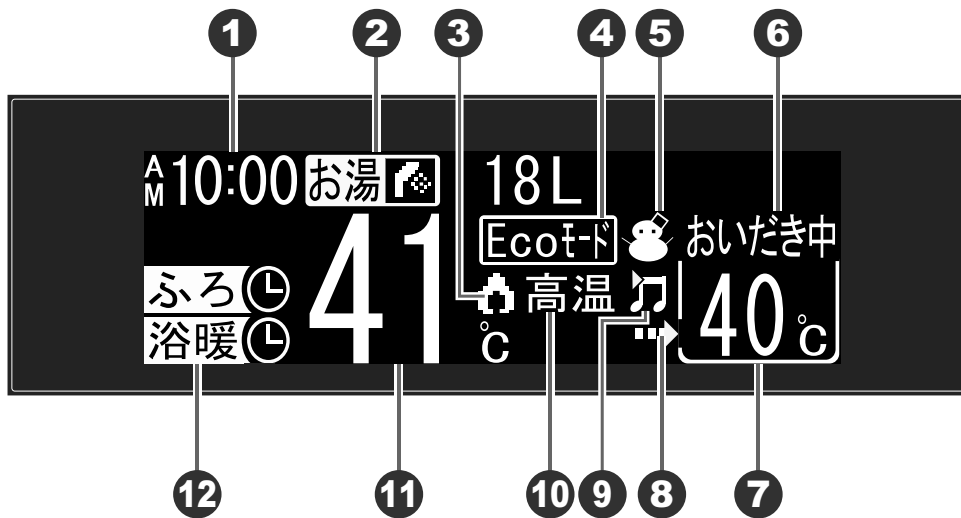

- 時刻表示**
現在時刻を表示します。（台所リモコン設置時のみ）
故障表示
機器や使用方法に不具合があったときに点滅します。（167 ページ参照）
- 湯量カウンター（積算流量）・エネ LIVE 表示**
お湯の使用量の積算値またはエネルギーの瞬時使用量を表示します。（135 ページ参照）
- 燃焼表示**
熱源機が燃焼しているときに点灯します。
- Eco モード設定表示**
Eco モードが設定されているときに点灯します。
- 凍結予防表示**
熱源機が自動的に凍結予防運転を行っているときに点灯します。
- ふろの運転内容表示**
自動湯はり・保温・おいだき・たし湯運転中およびたし水運転中に運転内容を表示します。
- ふろ温度表示（単位℃を含む）**
おふろの温度のめやすを表示します。
ふろ湯量表示（自動湯はりタイプのみ単位ℓを表示）
湯量設定時はふろ温度表示が湯量（水位）表示に変わります。
- ふろ運転表示**
自動・おいだき・たし湯・たし水運転中およびふろの凍結予防運転中に点灯します。
- ヒーリングミュージック作動表示**
ヒーリングミュージック作動中に点滅します。
- 高温表示**
給湯温度が 60℃ 以上に設定されているとき点灯します。
- 給湯温度表示（単位℃を含む）**
給湯温度のめやすを表示します。
- 予約・運転中表示**
浴室暖房（ミストサウナ）運転中・予約中やおふろの予約中に点灯します。

各部のなまえとはたらき

台所リモコン（スイッチ）（MC-200V(A)・200V）

- 台所に設置されているリモコンです。各スイッチを操作すると「ピッ」という操作確認音や音声でお知らせします。

リモコンの型式はここに記載してあります

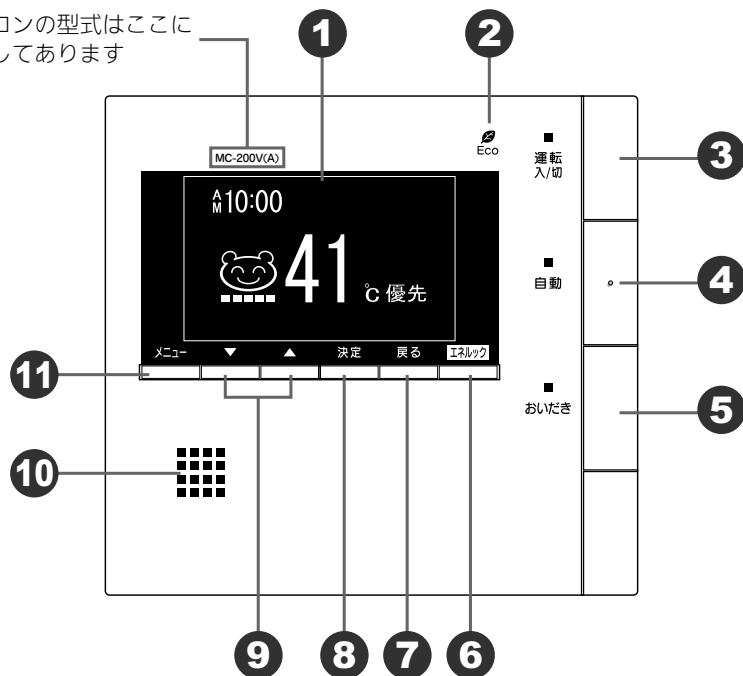

1 表示画面

お湯の温度や運転状態・時刻などを表示します。

2 Eco シグナルランプ（緑）

Eco シグナル湯量以下のお湯を使用しているときに点灯します。（103 ページ参照）

3 運転スイッチ／ランプ（黄緑）

お湯を使うときやお風呂に湯はりをするときは「入」（表示画面・運転ランプ点灯）にします。もう一度押すと「切」になります。どのリモコンで「入」「切」しても、すべてのリモコンの表示画面・運転ランプは同時に「点灯」「消灯」します。

4 自動スイッチ／ランプ（オレンジ）

お風呂に湯はりをするときに押します。（27 ページ参照）

5 おいだきスイッチ／ランプ（オレンジ）

お風呂のおいだきをするときに押します。（45 ページ参照）

6 エネルギーロックスイッチ

エネルギーロックの表示や設定をするときに押します。

7 戻るスイッチ

操作画面をひとつ前に戻すときに押します。

8 決定スイッチ

設定した内容を決定するときに押します。

9 給湯温度スイッチ

給湯温度を変えるときに押します。また、メニュー項目やその他の設定を変えるときにも使います。

10 スピーカー

ここから音声が出ます。

11 メニュースイッチ

メニューを表示するときに押します。

お願い

- ・スピーカーの穴に水滴が入ると、音声が聞こえにくくなります。リモコンに水がかからないようご注意ください。
- ・スイッチの操作はゆっくり確実にスイッチの中心部分を押してください。早く操作すると作動しない場合がありますので、必ず「ピッ」という操作確認音を確認してください。

台所リモコン（表示画面）

- スイッチを操作した場合は、表示画面の各動作表示の点灯を確認してください。点灯しない場合は、もう一度操作してください。
- 表示画面は説明のためのもので、実際の運転状態を示すものではありません。
- 【親切モード画面】は、親切モード（113 ページ参照）を設定したときの表示画面です。表示項目を減らし、大きな文字で表示します。

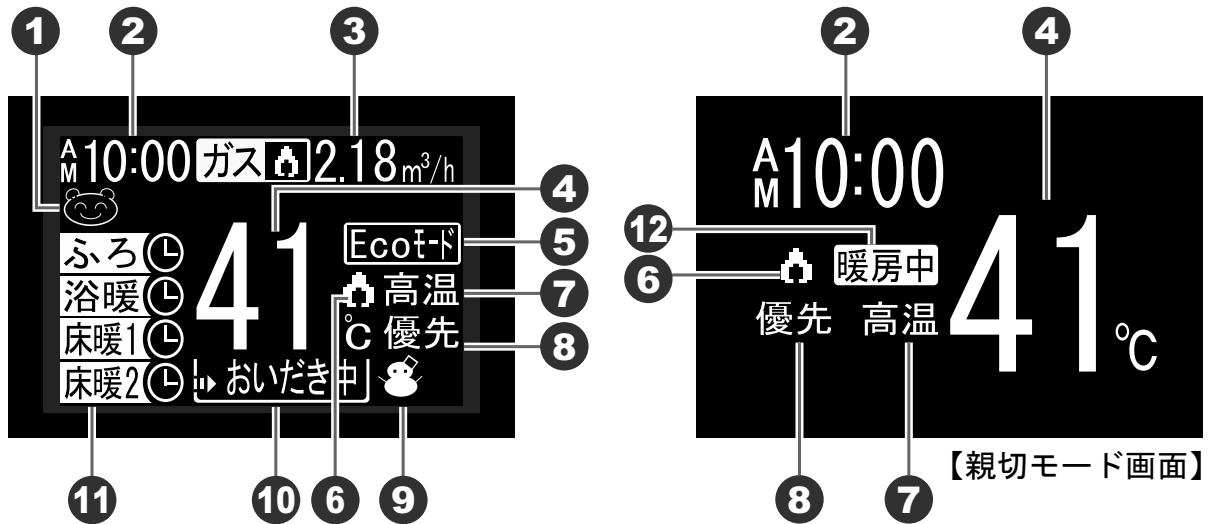

① エネルックマーク表示（省エネ達成度表示）

設定した省エネの達成度を5段階でマーク表示します。

※⑪予約・運転中表示がないときは、大きなマークで表示します。（150 ページ参照）



予約・運転中表示が表示されていない場合のエネルックマーク表示

② 時刻表示

現在時刻を表示します。

故障表示

機器や使用方法に不具合があったときに点滅します。（167 ページ参照）

③ 湯量カウンター（積算流量）・エネ LIVE 表示

お湯の使用量の積算値またはエネルギーの瞬時使用量を表示します。

（135 ページ参照）

④ 給湯温度表示（単位℃を含む）

給湯温度のめやすを表示します。

⑤ Eco モード設定表示

Eco モードが設定されているときに点灯します。

⑥ 燃焼表示

熱源機が燃焼しているときに点灯します。

⑦ 高温表示

給湯温度が60℃以上に設定されているとき点灯します。

⑧ 優先表示

この表示が点灯中は台所リモコンで給湯温度が変えられます。

⑨ 凍結予防表示

熱源機が自動的に凍結予防運転を行っているときに点灯します。

⑩ ふろの運転内容表示

自動湯はり・保温・おいだき・たし湯運転中およびたし水運転中に運転内容を表示します。

⑪ 予約・運転中表示

浴室暖房（ミストサウナ）運転中・予約中や床暖房運転中・予約中、またおふろの予約中に点灯します。

⑫ 暖房中表示

暖房運転中に点灯します。

安全上のご注意

この機器を安全に使用していただくために、下記のことを必ずお守りください。これらの注意事項は安全に関する重要な内容です。表示と意味は下記の通りです。

内容の区分

表示	 警告	お願い
意味	この表示を無視して、誤った取扱いをすると、人が死亡、重傷を負う可能性、または火災の可能性が想定される内容を示しています。	この表示は本機器を安全・快適に使うため、是非理解していただきたい事例を示しています。

絵表示の意味

 火災注意	 一般的な危険警告注意	 触れないこと
 ぬれ手禁止	 分解禁止	 一般的な禁止
 電源プラグをコンセントから抜く	 必ずアース線を接続する	 必ず行うこと

警告

改造・分解禁止

- 絶対に改造・分解は行わないでください。改造・分解は一酸化炭素中毒などのおそれがあります。また、火災の原因になります。



やけど防止のために必ず守ること

- お湯を止めた後に再使用するときや、お湯の量を急に少なくしたとき、トイレの水を流すなど大量の水を使用して給水圧が下がったとき、あるいは万一機器の故障の際には、一瞬熱いお湯が出る場合があります。やけどの予防のために出始めのお湯は手や体にかけないでください。また、給湯使用時は給湯栓が熱くなりますのでやけどに注意してください。
- シャワーなどお湯を使う場合、最初に熱いお湯が出る場合があります。やけど防止のため、シャワーはいきなり頭や体にかせず、手のひらで湯温を十分に確認してから使用してください。

お願い

リモコンの取り扱いについて

- 浴室リモコンは防水タイプですが故意に水をかけないでください。マイクやスピーカーの穴に水膜がはり、マイクの感度が落ちたり、スピーカーの音が聞こえにくくなります。また、台所リモコンは防水タイプではありませんので水をかけないようにしてください。故障の原因となります。
- お様がいたずらしないよう、注意してください。
- 炊飯器、電気ポットなどの蒸気や温風をあてないようにしてください。故障の原因となります。
- スピーカーに耳を近付けて使用しないでください。大きな音が出ることもあり、聴覚障害などを引き起こすおそれがあります。
- リモコンは乱暴に扱わないでください。故障の原因となります。



リモコンの設置場所について

- 室温が 55℃ を超えるサウナなどへは取り付けしないでください。
(5 ~ 55℃ の範囲で使用してください)
故障の原因となります。
- 浴室リモコンと台所リモコンの設置場所が近い場合、ハウリング (キーンなどの大きな音がする現象) を起こすことがあります。そのような場合は施工店に連絡して、リモコンの設置場所や向きを変更してください。
- 浴室リモコンのみや台所リモコンのみでの単独使用はできません。必ずセットでご使用ください。

リモコンからテレビやラジオを遠ざけてください

- テレビやラジオはリモコンおよびリモコン線から 1 m 以上離してください。
画像や音声が乱れることがあります。

お手入れの際の注意

- けがには十分ご注意ください。
- 台所用中性洗剤 (食器・野菜洗い用) 以外の洗剤やみがき粉・シンナー・ベンジン・エタノールやたわしなどの硬いものを使用しないでください。表面の光沢や印刷・文字などが消えたりキズがつきます。
- 台所リモコンに洗剤をかけたり、水洗いしたりしないでください。また、台所リモコンの周りの壁にかけて垂れた洗剤や水はリモコンにかからないように拭きとってください。リモコンに洗剤や水が浸入して、故障の原因となります。

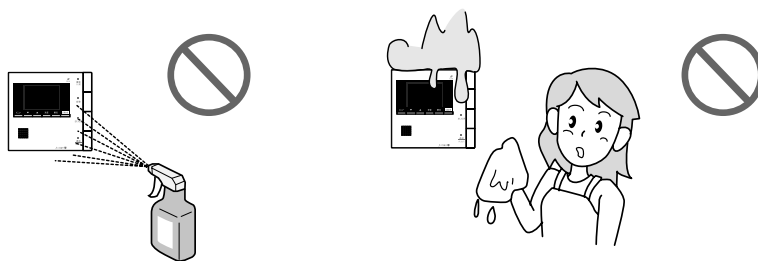

別売部品について

- 別売部品はこの機器用のもの以外は使用しないでください。事故や故障の原因となります。

初めてお使いのとき

1 給水元栓を全開にする。

- 給水元栓は機器の下部または側部にあります。



2 給湯栓を開け、水が出ることを確認してから閉める。

- 給湯栓はお湯の使用場所にあります。
すべての給湯栓について確認してください。
※サーモ付やワンレバーの混合水栓の場合は、設定を最高温度の位置にした状態で確認してください。

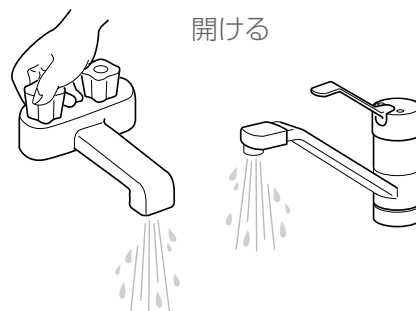

3 電源プラグをコンセントに差し込む。

- コンセントは機器付近の壁などにあります。
分電盤の専用スイッチを『入』にしてください。

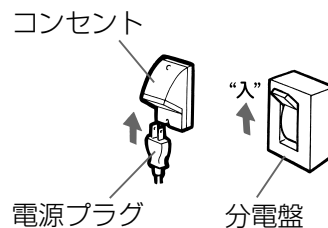

4 ガス栓を全開にする。

- ガス栓は機器の下部または側部にあります。



⚠ 注意

- サーマ付やワンレバーの混合水栓の場合は、再使用時の設定温度にご注意ください。
- ぬれた手で電源プラグをさわらないでください。感電のおそれがあります。

■お使いになる前 の準備

時計を合わせる



台所リモコンで設定します。

- 運転スイッチの「入」「切」に関係なく時計合わせができます。
- お客様がお使いの熱源機を含めたシステム（床暖房、浴室暖房乾燥機など）の構成によりリモコン画面に表示されるメニューが異なります。

操作するスイッチ

1 **メニュー**

2 **▼** または **▲** で
現在時刻設定 を選択する。

3 **決定**

- 表示画面の年の数字が点滅します。初めて時計設定するときは「2011」が点滅します。

4 **▼** または **▲** で現在の
日付、時刻に合わせる。

- **決定** で年→月→日→時刻の順に点滅が切り換わり、点滅しているところが設定できます。
- **▼** を押し続ける：早送りで戻ります。
- **▲** を押し続ける：早送りで進みます。
現在の日付、時刻に近づいたら、1回ずつ押し続けて設定します。

画面表示／補足

台所リモコン



お知らせ

- ・ 現在時刻を合わせないと予約運転やエネルギー機能が行えません。
 - ・ 浴室リモコンのみ設置の場合、時刻は表示されません。（予約運転もできません）
 - ・ 停電があったときや時刻が設定されていない状態で、運転スイッチを「入」にしたときは表示画面の時刻表示に「- : -」が点灯します。
- メニュー** を押しすと現在時刻設定が選択された画面を表示しますので、手順 **3 4 5** の方法で設定してください。

操作するスイッチ

画面表示／補足

台所リモコン

5

決定

- 『現在時刻を設定しました』とお知らせし、設定が完了します。
- **決定** を押した瞬間に秒は0秒になります。時報などに合わせて押すと、より正確な時刻になります。
- 時刻あわせが完了すると、すべてのリモコンに現在時刻が表示されます。

※ **決定** を押さなくても、そのまま1分経過すると、自動的に設定が完了します。

※ 運転スイッチが「切」のときの時計表示を点灯するか消灯するかを切り替えることができます。(115 ページ参照)

お願い

- ・午前（AM）と午後（PM）を間違えないようにご注意ください。
- ・電源プラグが抜けた場合や停電後には「- : -」の表示になります。再度時刻を合わせてください。

給湯温度を調節する



どちらのリモコンでも設定できます。

- 運転スイッチのランプ（黄緑）が点灯していることを確認してください。点灯していない場合は運転スイッチを押してください。

操作するスイッチ

- 1 優先表示または優先ランプ（オレンジ）の点灯を確認する。

- 優先表示または優先ランプが点灯しているリモコンのみ給湯温度を変更できます。
- ※点灯しないときは26ページをご覧ください。

画面表示／補足

台所リモコン

浴室リモコン

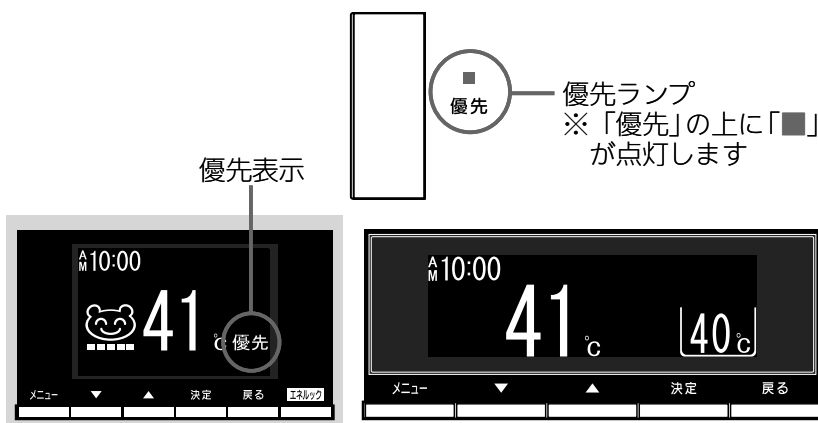

- 2 ▼ または ▲ で給湯温度を設定する。

- ▼ を押すと、温度が下がるメロディーと共に『給湯温度を〇〇℃に設定しました』とお知らせします。
- ▲ を押すと、温度が上がるメロディーと共に『給湯温度を〇〇℃に設定しました』とお知らせします。
- ▼ または ▲ を押し続けると、45℃以下の設定では連続で表示が変わりますが、46℃以上にしたいときはスイッチを1回ずつ押ししてください

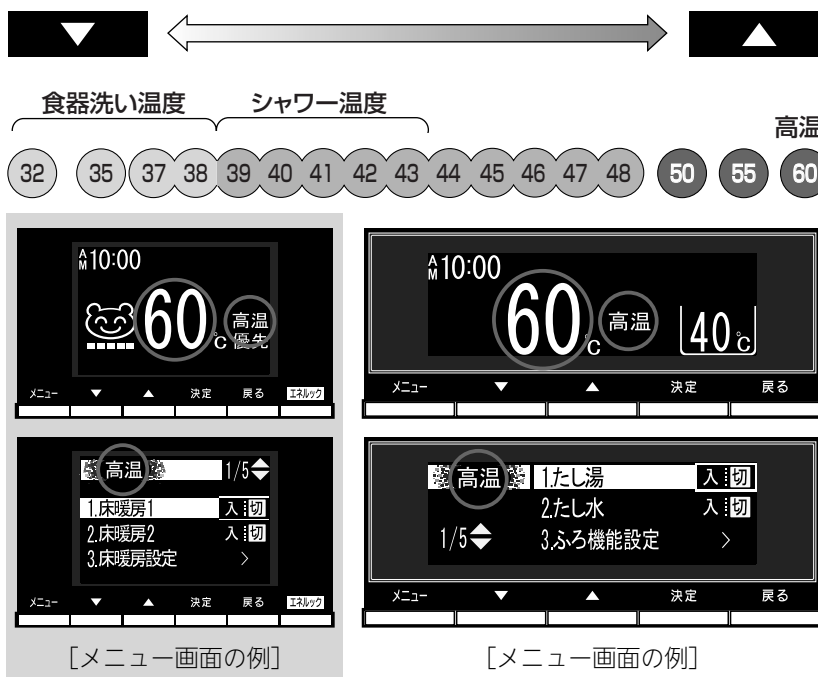

※調節できる温度は32℃～60℃の17段階です。

1回スイッチを押すごとに1段階ずつ変わります。

上図は60℃に設定した場合ですが、実際の温度は季節や配管の長さによって異なります。およそのめやすとお考えください。

操作するスイッチ

※サーモスタット式水栓をご使用の場合、水栓によってはハンドルの設定よりぬるいお湯が出る場合があります。このような場合は、リモコンの設定温度をご希望の温度（ハンドルの温度）より5～10℃高めにしてください。詳しくは水栓の取扱説明書をご覧ください。

- 給湯栓を開くとお湯が出ます。
- ※お湯を使っている間は、表示画面に右下図のような燃焼表示をします。
- ※湯量を絞る（毎分約2リットル以下にする）と熱源機の火が消えて、お湯が水になります。

画面表示／補足

台所リモコン

浴室リモコン

※夏期など給水温度が高いときに、低い給湯温度（食器洗い）に設定した場合、設定された温度より高いお湯が出る場合がありますので、必要に応じて水を混ぜ湯温を確認してからお使いください。

※給湯設定温度を60℃に設定すると『あついお湯が出ます』『給湯温度を60℃に設定しました』とお知らせし、表示画面に「高温」を表示して注意を促します。

※優先権のあるリモコンでのみ設定できます。（26 ページ参照）

※設定できる給湯温度（上限の温度）は変更できます。（119 ページ参照）

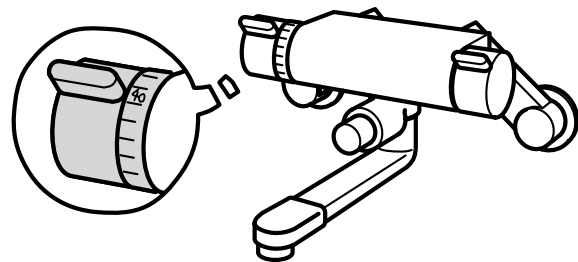

サーモスタット式水栓の例

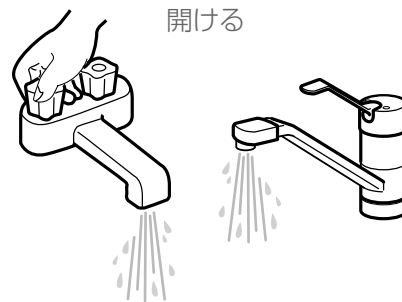

給湯温度を調節する

お知らせ

- お買い上げの際には、お湯の温度を 42℃ に設定してあります。
- 給水温度が高い場合やお湯の量を絞って使う場合は、リモコンの給湯温度表示よりも熱いお湯が出る場合があります。
- お風呂へ湯はり中は、リモコンの表示とは異なるふろ温度のお湯が出る場合があります。
- リモコンの運転スイッチ「入」「切」や給湯栓の開閉時または給湯使用後しばらくすると、モーターが動く音があることがありますが、これは再使用時の点火をより早くし、お湯の温度を早く安定させるために機器が作動している音で異常ではありません。
- この機器は熱効率が高いため、排気口から白い湯気が出るがありますが、これは水蒸気であり、機器の故障ではありません。
- 停電復帰時は運転スイッチが入っていない状態になり、その後運転スイッチを入れたリモコンに優先が移ります。このとき、それぞれのリモコンの温度設定は停電前と同じ設定です。

警告

- 高温でお湯を使用していた直後は、配管中に高温のお湯が残っていますので、次にシャワーを使用する際は十分に湯温を確認してから行ってください。
- お風呂（特にシャワー）の使用中は絶対にリモコンの運転スイッチを「切」にしないでください。お湯が急に水になります。
- やけど防止のため、お風呂（特にシャワー）の使用中は絶対に使用場所以外のリモコンで湯温の変更はしないでください。シャワーの温度もこの給湯温度スイッチで決まります。

お願い

- リモコンの運転スイッチが「切」の状態の水を使用する場合、混合水栓は必ず「水」の位置で使用してください。「湯」の位置で水を流すと、機器内が結露して点火不良や故障の原因になります。

優先スイッチの使いかた



浴室リモコンで操作します。

- 浴室以外の場所の給湯栓からも浴室と同じ温度のお湯を供給します。
(1つの機器に接続されているすべてのリモコンで、常に同一の給湯温度を表示します)
- お湯を使用中に他の人が給湯温度を変えると、お湯の温度が変わり、やけどをすることがあります。
このような事故を防止するため、どちらか一方の権利のあるリモコンでしか温度を変えられないようになっており、この給湯温度を変更することができる権利を「優先権 (優先)」と言います。(リモコンを2台以上設置の場合)

操作するスイッチ

画面表示/補足

台所リモコン

浴室リモコン

1

優先

- 『給湯温度が変更できます』とお知らせして、優先ランプ (オレンジ) または表示画面に「優先」が点灯し、給湯温度を変更できる優先権を持つことができます。
- 優先スイッチを1回押すごとに、優先権が以下のように交互に切り替わります。
「浴室リモコン」 ⇄ 「台所リモコン」
- 優先権の表示
浴室リモコンが優先：
優先ランプ (オレンジ) が点灯します。
台所リモコンが優先：
表示画面に「優先」が点灯します。
- 台所リモコンで給湯温度の変更ができないときは、運転スイッチをいったん「切」にし、再度「入」にして、表示画面に「優先」の表示を点灯させます。



優先表示



優先

優先ランプ

※「優先」の上に「■」が点灯します

- 台所リモコンと浴室リモコンは、それぞれが優先権を持っていたときに設定した給湯温度を記憶しています。優先権が切り替わると、優先権を持ったリモコンが記憶していた温度が給湯温度になります。
- 優先権を持っていないリモコンで、▼ または ▲ を押して、給湯温度を変更しようとする時、『給湯温度は変更できません。給湯温度は○○リモコン優先です』とお知らせします。
- 浴室リモコン1台設置の場合、優先ランプは点灯したままになります。
- 運転「切」の状態から、「入」にしたときは、運転スイッチが押された側のリモコンが優先権を持ちます。
- 給湯温度の変更以外は、どちらのリモコンでも優先権に関係なく設定・使用ができます。

警告

- やけど防止のため、お風呂 (特にシャワー) の使用中は優先権を切り替えしないでください。

自動運転でお風呂を入れる



どちらのリモコンでも操作できます。

- お客様がお使いの熱源機を含めたシステム（床暖房、浴室暖房乾燥機など）の構成によりリモコン画面に表示されるメニューが異なります。
- 運転スイッチのランプ（黄緑）が点灯していることを確認してください。点灯していない場合は運転スイッチを押してください。
- 事前に浴槽に排水栓とフタをしてください。

操作するスイッチ

1 浴槽に排水栓とフタをす
る。

2 **自動**

●『お湯はりをします』とお知らせして自動ランプ（オレンジ）が点灯し、湯はりを始めます。このとき表示画面には右図の表示が出ます。

右図の表示が出ている間（約10秒間）に **▼** または **▲** で、 **浴室暖房**、**半身浴モード** を選択して **決定** を押すと、それぞれの入/切の設定ができます。

※ **浴室暖房** を「入」にすると、『浴室暖房を開始します』とお知らせして浴室暖房乾燥機が暖房運転（またはミストサウナ運転）します。

浴室暖房 はシステムに対応した浴室暖房乾燥機をご使用の場合のみ表示します。

画面表示／補足

台所リモコン

浴室リモコン



自動ランプ
※「自動」の上に「■」が点灯します

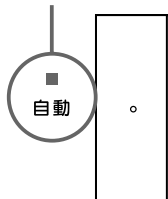

自動ランプ
※「自動」の上に「■」が点灯します

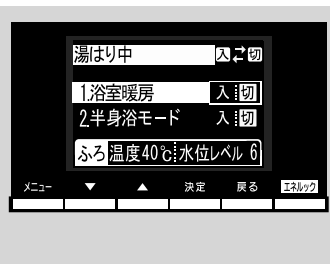
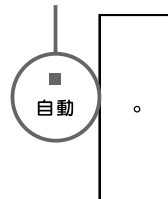

●湯はり中のふろ設定温度と湯量（水位）を表示します。

操作するスイッチ

※「半身浴モード」を「入」にすると、『半身浴モードに設定しました』とお知らせして半身浴モードのふろ温度とふろ湯量（水位）で湯はりします。

「半身浴モード」の表示（する／しない）、半身浴温度、半身浴水位（湯量）は変更できます。（39～44 ページ参照）

●湯はり完了が近づくと、ブザーが鳴り、『まもなくおふろが沸きます』とお知らせします。

●湯はりが終わるとメロディーが鳴り、『おふろが沸きました』とお知らせします。また、表示画面には右図のような「保温中」の表示が出ます。

●途中で止めたいときは、再度自動スイッチを押してランプ（オレンジ）を消灯させてください。

画面表示／補足

台所リモコン

浴室リモコン



（注）残り湯があるとき、または、ふろ設定湯量（水位）が少ない（2分以内に湯はりが完了する）ときに自動運転をした場合は、完了前のお知らせはしません。



- 保温中の表示が出ている間は、約 30 分（気温によって時間が変化します）ごとにお湯の温度をチェックして温度が下がっていれば自動的においだし、全自動タイプはお湯が減ると自動的にたし湯します。この保温時間は 37 ページの「おふろの保温時間を変更する」の手順で変更できます。
- 保温時間が終了すると保温中の表示が消え、自動スイッチランプ（オレンジ）も消えます。保温を途中で止めたいときは、自動スイッチを押してランプ（オレンジ）を消灯させてください。
- 保温中の表示が出ている間にぬるく感じたときは、おいだしスイッチ（45 ページ参照）を押すか、ふろ設定温度を上げてください。（35・41 ページ参照）

お知らせ

- おふろの温度や湯はり量・保温時間の調節方法は、31～38 ページをご覧ください。
- 自動湯はり中やおいだし中には循環アダプター（循環金具・循環口）から泡が出てくる場合があります。
- 全自動タイプの機器は、入浴後に運転スイッチが「入」で自動スイッチが「切」のときに浴槽の排水栓を抜くと、ふろ配管洗浄（セルフクリーン）機能がはたらきます。（119 ページ参照）
- この機器は熱効率が高いため、排気口から白い湯気が出ることがありますが、これは水蒸気であり、機器の故障ではありません。
- 浴室暖房（ミストサウナ）運転を停止するときは
 - 浴室暖房乾燥機のリモコンを「切」にするか、65 ページの「浴室暖房（ミストサウナ）を運転させる」の手順にしたがって操作し、浴室暖房（ミストサウナ）運転を停止してください。

自動運転でお風呂を入れる

全自動タイプと自動湯はりタイプの相違

※ご使用の機器が、全自動タイプか自動湯はりタイプかは、機器本体の取扱説明書でご確認ください。

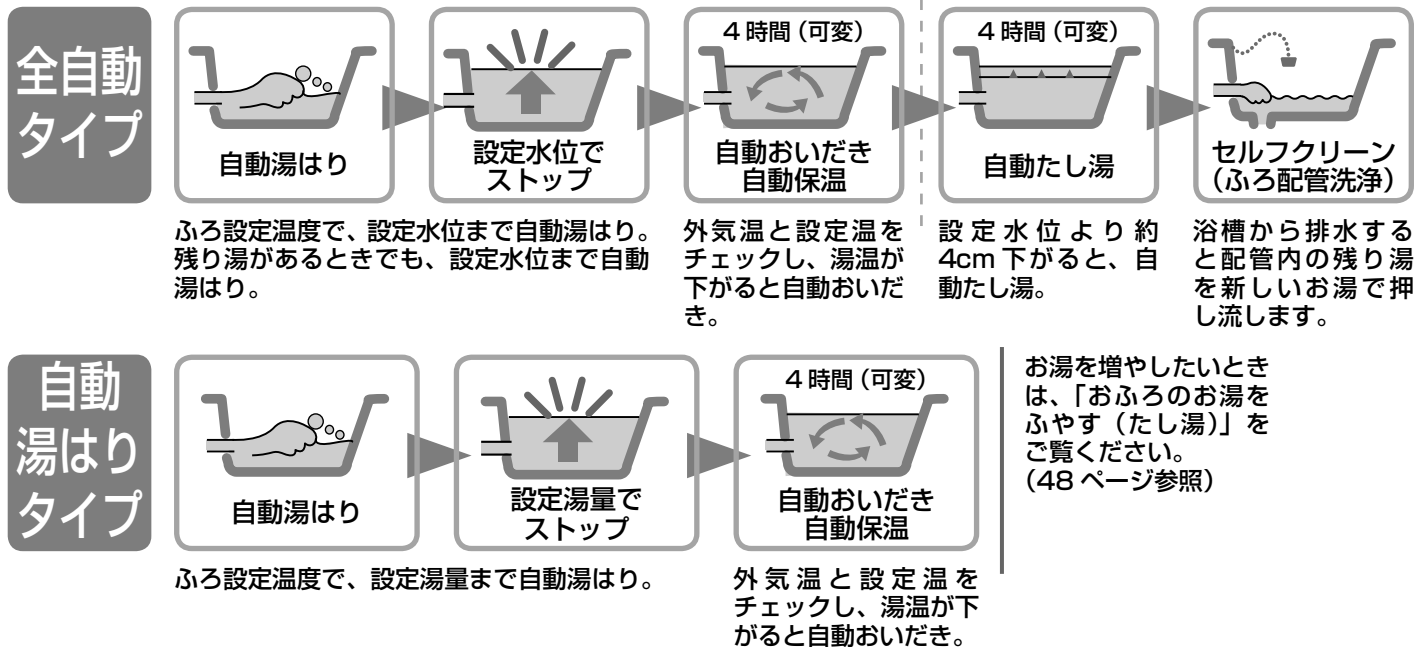

お風呂を入れる

お知らせ

- ・この機器は熱効率が高いため、排気口から白い湯気が出ることがありますが、これは水蒸気であり、機器の故障ではありません。
- ・夏期など給水温度が高い場合は、設定湯量(水位)まで水はり後おいだき運転を行うことがあります。また、冬期など気温の低い場合では、ふろ設定温度まで沸き上げるのに時間がかかることがあります。
- ※上記のような場合は『まもなくお風呂が沸きます』とお知らせしてから湯はりが完了までに時間がかかることがあります。(機器の異常ではありません)
- ・湯はり運転中に給湯(シャワー)を使用した場合、お湯の温度はふろ設定温度になります。また、給水温度や給水圧などの条件によっては、お湯が少ししか出ないことやまったく出ないこともあります。(湯はりを優先しているため機器の異常ではありません)

残り湯がある場合の注意(自動湯はりタイプの場合)

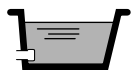

前日の残り湯を沸かし直す場合、自動スイッチを使うと湯量がふえ、お湯があふれることがあります。残り湯の量が十分にあるときの沸かし直しは、おいだきスイッチをお使いください。(45ページ参照)



残り湯で循環アダプター・循環金具(浴槽2穴タイプは下部循環口)がかかっている場合、水位が多少バラツキます。
※特に残り湯の温度がふろ温度設定に近いときは、約6リットルだけ湯はりし、停止するため設定した湯量になりません。



残り湯で循環アダプター・循環金具(浴槽2穴タイプは下部循環口)がかかっている場合、残り湯が「なし」と判断して自動運転を行い残り湯の分だけ水位が高くなるため、お湯があふれる場合があります。

お願い

- ・湯はり中に給湯栓から浴槽にお湯(水)を入れたり入浴したりすると、お湯があふれることがあります。自動運転の湯はり中は、他の給湯栓から浴槽にお湯(水)を入れないでください。
- ・浴槽の残り湯を排水するときは、自動スイッチランプ(オレンジ)が消灯していることを確認してから行ってください。
- ・自動スイッチの「入」「切」を何度も繰り返さないでください。お湯があふれることがあります。
- ・保温中にお湯をもっとふやしたい場合は、「お風呂のお湯をふやす」をご覧ください。(48ページ参照)

お風呂の水位を調節する（全自動）



どちらのリモコンでも設定できます。

- お客様がお使いの熱源機を含めたシステム（床暖房・浴室暖房乾燥機など）の構成によりリモコン画面に表示されるメニューが異なります。
- 運転スイッチのランプ（黄緑）が点灯していることを確認してください。点灯していない場合は運転スイッチを押してください。

操作するスイッチ

1 **メニュー**

2 ▼ または ▲
で **ふろ機能設定** を
選択する。

3 **決定**

4 ▼ または ▲
で **ふろ水位** を選択
する。

5 **決定**

- 右の画面が表示されます。
画面の数字は次頁の表のレベル
数です。

画面表示／補足

台所リモコン

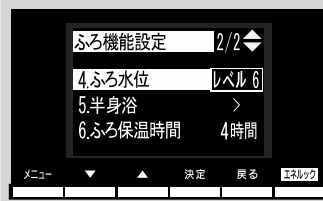
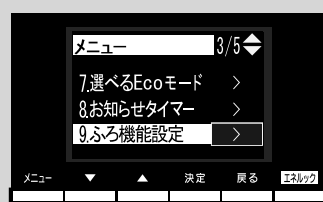

浴室リモコン



- 全自動タイプでいう水位とは、循環アダプター・循環金具（浴槽 2 穴タイプは下部循環口）からどれだけ上まで湯はりするかというめやすをいいます。リモコンの水位表示との関係は次頁の通りですが、浴槽の形状などによりばらつきしますので、実際の水位とは異なります。
※工場出荷時には、水位表示はレベル 6 に設定されています。

タイプ)

操作するスイッチ

6 ▼ または ▲
 でお好みの水位(レベル)
 に変更する。

▼ 水位表示が1目盛ずつ下がり、レベル数も1ずつ下がります。

(下がるメロディーでお知らせします)

▲ 水位表示が1目盛ずつ上がり、レベル数も1ずつ上がります。

(上がるメロディーでお知らせします)

画面表示/補足

台所リモコン



浴室リモコン



●下表の寸法はめやすです。

浴槽の形状などにより水位が異なります。

※下表の寸法より数cm多くなる場合もあります。

●浴槽によっては高い水位に設定するとお湯があふれることがあります。

※洋バス⇄和バスの設定は、熱源機本体で切り替えます。切り替える場合はお買い上げの販売店にご連絡ください。工場出荷時は洋バス用設定になっています。

全自動タイプの水位のめやす

浴槽	洋バス設定		和バス設定	
	水位表示	A 寸法	水位表示	A 寸法
<p>※レベル6：工場出荷時</p>	レベル 12	29cm	レベル 12	43cm
	レベル 11	27cm	レベル 11	40cm
	レベル 10	25cm	レベル 10	37cm
	レベル 9	23cm	レベル 9	34cm
	レベル 8	21cm	レベル 8	31cm
	レベル 7	19cm	レベル 7	28cm
	レベル 6	17cm	レベル 6	25cm
	レベル 5	15cm	レベル 5	22cm
	レベル 4	13cm	レベル 4	19cm
	レベル 3	11cm	レベル 3	16cm
	レベル 2	9cm	レベル 2	13cm
	レベル 1	7cm	レベル 1	10cm

7 決定

●『設定しました』とお知らせして、
 設定が完了します。

※ **決定** を押さなくても、そのまま1分経過すると、自動的に設定が完了します。

お風呂の湯量を調節する（自動）



どちらのリモコンでも設定できます。

- お客様がお使いの熱源機を含めたシステム（床暖房・浴室暖房乾燥機など）の構成によりリモコン画面に表示されるメニューが異なります。
- 運転スイッチのランプ（黄緑）が点灯していることを確認してください。点灯していない場合は運転スイッチを押してください。

操作するスイッチ

1 **メニュー**

2 ▼ または ▲
で **ふろ機能設定** を
選択する。

3 **決定**

4 ▼ または ▲
で **ふろ湯量** を選択
する。

5 **決定**

- 右の画面が表示されます。
- ※画面の数字は次頁の表の湯量です。

画面表示／補足

台所リモコン



浴室リモコン



- 自動湯はりタイプでいう湯量とは、浴槽に湯はりするお湯のめやすの量をいいます。

※工場出荷時には、普通浴槽では200リットルになっています。このとき水位表示は下から6番目で示されます。大浴槽では360リットルになり、水位表示は下から8番目です。

湯はりタイプ)

操作するスイッチ

6 ▼ または ▲
 でお好みの湯量に変更する。

▼ 水位表示が1目盛ずつ下がり、湯量も減ります。
 (下がるメロディーでお知らせします)

▲ 水位表示が1目盛ずつ上がり、湯量も増えます。
 (上がるメロディーでお知らせします)

● お子様のイタズラなどを防止するため、普通浴槽設定の場合、400リットルや990リットルおよび80リットルや60リットルに設定するときには、▼ または ▲ を1秒以上押し続けなければ設定できないようになっています。大浴槽設定の場合の550リットル以上にするときも同様です。

● 浴槽の大きさが340リットルを超える場合、浴槽内の温度分布がばらつくことがあります。

7 決定

● 『設定しました』とお知らせして、設定が完了します。

画面表示/補足

台所リモコン



浴室リモコン



自動湯はりタイプの水位のめやす

水位表示 (下から)	湯量 (リットル)		
	普通浴槽 設定	大浴槽 設定	
表示なし	—	700	
	—	650	
	990	600	
	400	550	
12	350	500	
11	300	450	
10	280	400	
9	260	380	
8	240	360	
7	220	340	
工場出荷時 →	6	200	320 ← 大浴槽 設定の 工場出荷時
5	180	300	
4	160	280	
3	140	260	
2	120	240	
1	100	220	
1	80	—	
1	60	—	

※普通浴槽⇄大浴槽の設定は、熱源機本体で切り替えます。切り替える場合はお買い上げの販売店にご連絡ください。工場出荷時は普通浴槽設定になっています。

※ 決定 を押さなくても、そのまま1分経過すると、自動的に設定が完了します。

お知らせ

・湯はり量を60リットルまたは80リットルに設定したときは、湯はりが完了しても湯はり完了のお知らせおよび保温をしない場合があります。

お風呂を入れる

お風呂の温度を調節する



どちらのリモコンでも設定できます。

- お客様がお使いの熱源機を含めたシステム（床暖房・浴室暖房乾燥機など）の構成によりリモコン画面に表示されるメニューが異なります。
- 運転スイッチのランプ（黄緑）が点灯していることを確認してください。点灯していない場合は運転スイッチを押してください。

操作するスイッチ

1 **メニュー**

2 ▼ または ▲
で **ふろ機能設定** を
選択する。

3 **決定**

4 ▼ または ▲
で **ふろ温度** を選択
する。

5 **決定**

- 右の画面が表示されます。

画面表示／補足

台所リモコン



浴室リモコン



※工場出荷時には、42℃に設定されています。

操作するスイッチ

6 ▼ または ▲
で、ふろ温度を設定する。

- ▼ を押すと、温度が下がるメロディーと共に『ふろ温度を〇〇℃に設定しました』とお知らせします。
- ▲ を押すと、温度が上がるメロディーと共に『ふろ温度を〇〇℃に設定しました』とお知らせします。
- ▼ または ▲ を押し続けると、45℃以下の設定では連続で表示が変わりますが、46℃以上にしたいときはスイッチを1回ずつ押してください。

7 決定

- 『設定しました』とお知らせして、設定が完了します。

画面表示／補足

台所リモコン

浴室リモコン

※温度表示はめやすです。

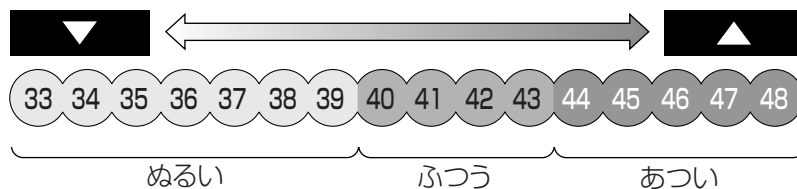

※設定できる温度は33～48℃の16段階です。1℃きざみで1回スイッチを押すと1℃変わります。

※設定できるふろ最高温度(上限の温度)は変更できます。(119ページ参照)

※ **決定** を押さなくても、そのまま1分経過すると、自動的に設定が完了します。

お風呂の保温時間を変更する



どちらのリモコンでも設定できます。

- お客様がお使いの熱源機を含めたシステム（床暖房・浴室暖房乾燥機など）の構成によりリモコン画面に表示されるメニューが異なります。
- 運転スイッチのランプ（黄緑）が点灯していることを確認してください。点灯していない場合は運転スイッチを押してください。

操作するスイッチ

1 **メニュー**

2 ▼ または ▲
で **ふろ機能設定** を
選択する。

3 **決定**

4 ▼ または ▲
で **ふろ保温時間** を
選択する。

5 **決定**

- 右の画面が表示されます。

画面表示／補足

台所リモコン

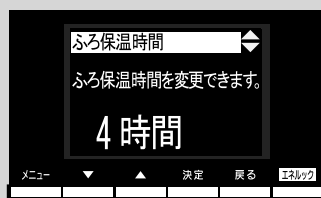
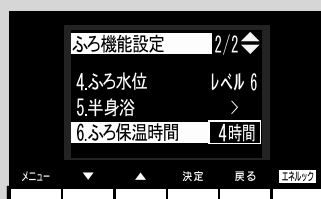

浴室リモコン



※工場出荷時は 4 時間に設定されています。

操作するスイッチ

6 ▼ または ▲

で、保温時間を設定する。

- ▼ を押すと、保温時間が
「4→2→1→0→8→6」
(単位は時間)の順に切り替わります。
- ▲ を押すと、保温時間が
逆順に切り替わります。

7 決定

- 『設定しました』とお知らせして、
設定が完了します。

画面表示／補足

台所リモコン

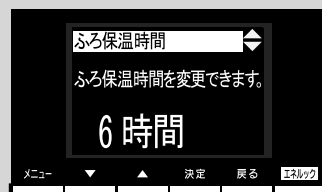

浴室リモコン



※ 決定 を押さなくても、そのまま 1 分経過すると、自動的に設定が完了します。

半身浴モード表示を変更する



各リモコンごとに設定できます。

自動運転でお風呂を入れるときに表示される半身浴モード表示（する／しない）を変更できます。
 (27 ページ参照)

- お客様がお使いの熱源機を含めたシステム（床暖房・浴室暖房乾燥機など）の構成によりリモコン画面に表示されるメニューが異なります。
- 運転スイッチのランプ（黄緑）が点灯していることを確認してください。点灯していない場合は運転スイッチを押してください。

操作するスイッチ

1 **メニュー**

2 ▼ または ▲
 で **ふろ機能設定** を選
 択する。

3 **決定**

4 ▼ または ▲
 で **半身浴** を選択す
 る。

5 **決定**

画面表示／補足

台所リモコン

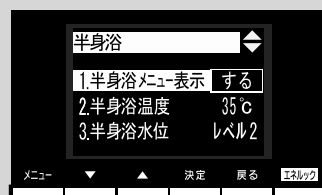

浴室リモコン



操作するスイッチ

6 ▼ または ▲
で半身浴メニュー表示
を選択する。

7 決定

8 ▼ または ▲
でする／しないを選択す
る。

- 半身浴メニュー表示を「す
る」にした場合、自動スイ
ッチを操作したあとの画面に
半身浴モード が表示されま
す。(27 ページ参照)

※浴室リモコン、台所リモコンで
個別に「する」「しない」を設定
できます。

9 決定

- 『設定しました』とお知らせして、
設定が完了します。

画面表示／補足

台所リモコン

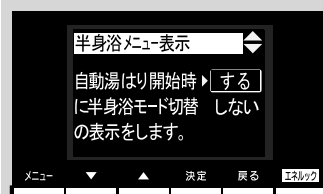
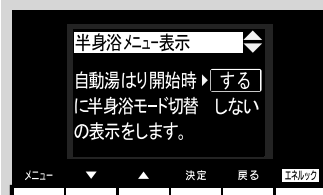

浴室リモコン

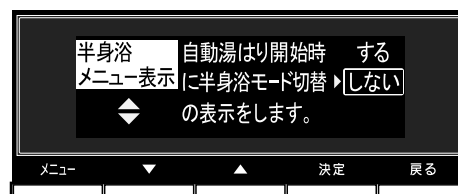

※ 決定 を押さなくても、そのまま1分経過すると、自動的に設定が完了
します。

半身浴モードの設定をする（温



どちらのリモコンでも設定できます。

- お客様がお使いの熱源機を含めたシステム（床暖房・浴室暖房乾燥機など）の構成によりリモコン画面に表示されるメニューが異なります。
- 運転スイッチのランプ（黄緑）が点灯していることを確認してください。点灯していない場合は運転スイッチを押してください。

操作するスイッチ

1 **メニュー**

2 ▼ または ▲
で **ふろ機能設定** を選
択する。

3 **決定**

4 ▼ または ▲
で **半身浴** を選
択する。

5 **決定**

画面表示／補足

台所リモコン

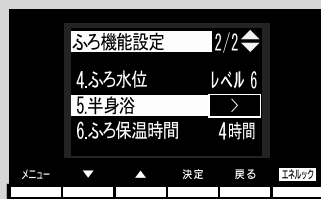

浴室リモコン



度設定)

操作するスイッチ

6 ▼ または ▲
で **半身浴温度** を選択する。

7 **決定**

8 ▼ または ▲
で温度を変更する。

- ▼ を押すと、温度が下がるメロディーと共に『ふろ温度を〇〇℃に設定しました』とお知らせします。
- ▲ を押すと、温度が上がるメロディーと共に『ふろ温度を〇〇℃に設定しました』とお知らせします。
- ▼ または ▲ を押し続けると、45℃以下の設定では連続で表示が変わりますが、46℃以上にしたいときはスイッチを1回ずつ押し続けてください。

9 **決定**

- 『設定しました』とお知らせして、設定が完了します。

画面表示／補足

台所リモコン



浴室リモコン



※温度表示はめやすです

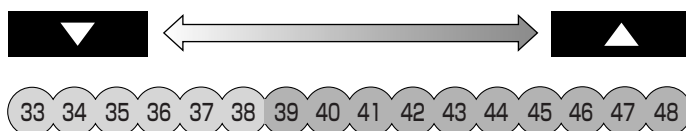

※設定できる温度は33～48℃の16段階です。1℃きざみで1回スイッチを押すと1℃変わります。温度の設定範囲は自動湯はりのふろ温度と同じです。

(35 ページ参照)

※設定できるふろ最高温度(上限の温度)は変更できます。(119 ページ参照)

※ **決定** を押さなくても、そのまま1分経過すると、自動的に設定が完了します。

半身浴モードの設定をする（水）



どちらのリモコンでも操作できます。

- お客様がお使いの熱源機を含めたシステム（床暖房・浴室暖房乾燥機など）の構成によりリモコン画面に表示されるメニューが異なります。
- 運転スイッチのランプ（黄緑）が点灯していることを確認してください。点灯していない場合は運転スイッチを押してください。

操作するスイッチ

1 **メニュー**

2 ▼ または ▲
で **ふろ機能設定** を選
択する。

3 **決定**

4 ▼ または ▲
で **半身浴** を選
択する。

5 **決定**

画面表示／補足

台所リモコン

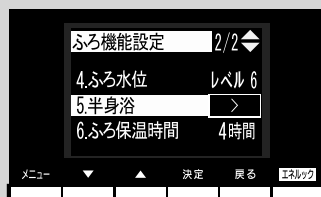

浴室リモコン



位／湯量)

操作するスイッチ

6 ▼ または ▲
で **半身浴水位** または
半身浴湯量 を選
択する。

※右図は半身浴水位を表示している
場合の例です。

7 **決定**

8 ▼ または ▲
で水位（湯量）を変更す
る。

▼ 水位表示が1目盛ずつ下
がり、レベル数も1ずつ
下がります。
(下がるメロディーでお
知らせします)

▲ 水位表示が1目盛ずつ上
がり、レベル数も1ずつ
上がります。
(上がるメロディーでお
知らせします)

9 **決定**

●『設定しました』とお知らせして、
設定が完了します。

画面表示／補足

台所リモコン



浴室リモコン

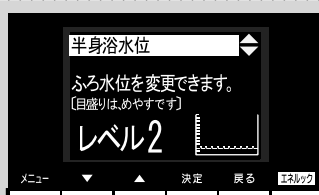

※半身浴モードの水位（湯量）の設定範囲は、自動湯はりのふろ水位（湯量）
と同じです。(31～34ページ参照)

※ **決定** を押さなくても、そのまま1分経過すると、自動的に設定が完了
します。

お
ふ
ろ
を
入
れ
る

お知らせ

・ご使用の機器が全自動タイプの場合、手順6の画面に「半身浴水位」が表示され、自動湯はりタイプの場合は「半身浴湯量」が表示されます。

お風呂をあつくる（おいだき）



どちらのリモコンでも操作できます。

- 運転スイッチのランプ（黄緑）が点灯していることを確認してください。点灯していない場合は運転スイッチを押してください。
- 浴槽に循環アダプター・循環金具（浴槽2穴タイプは上部循環口）の上までお湯（水）が入っていることを確認します。

操作するスイッチ

画面表示／補足

台所リモコン

浴室リモコン

1 浴槽に循環アダプター・循環金具（浴槽2穴タイプは上部循環口）の上までお湯（水）が入っていることを確認します。

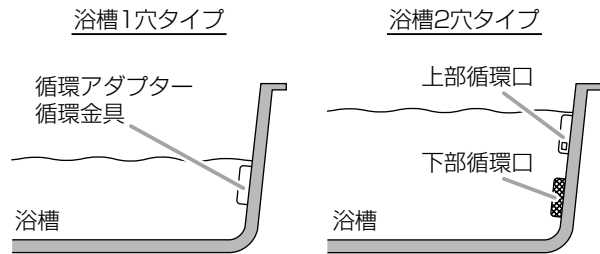

2 おいだき

- 『おいだきをします』とお知らせしておいだきランプ（オレンジ）が点灯し、おいだきを開始します。
システムに対応した浴室暖房をご使用の場合のみ表示画面には右図の表示が出ます。
右図の表示が出ている間（約10秒間）に **決定** を押すと浴室暖房（ミストサウナ）の入／切の設定ができます。
- ※ **浴室暖房** を「入」にすると『浴室暖房を開始します』とお知らせして浴室暖房乾燥機が暖房運転（またはミストサウナ運転）します。
- 途中で停止したいときは、おいだきスイッチを押してください。おいだきランプが消灯します。

おいだきランプ
※「おいだき」の上に「■」が点灯します

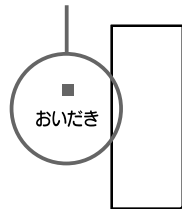

おいだきランプ
※「おいだき」の上に「■」が点灯します

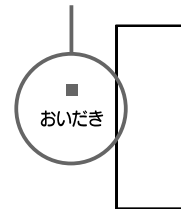

操作するスイッチ

※沸き上がると、メロディーが鳴り『お風呂が沸きました』とお知らせします。

ただし、自動運転（保温）中はお知らせしません。

※浴室リモコンで操作した場合に沸き上がりのメロディー・音声を消したい場合は、115 ページ「おいただき完了報知」を参照ください。

画面表示／補足

台所リモコン

浴室リモコン

●浴室リモコンで操作した場合は、約 5 分間または約 3 分間（※）おいただきして、ふろ設定温度以上にならなかったときは、そのままふろ設定温度までおいただきます。

※おいただきは、ふろ温度に関わらず約 5 分間または約 3 分間（※）（119 ページ「おいただき時間を変更する」参照）行いますので、ふろ設定温度以上になる場合があります。

ただし、ふろ温度が 50℃以上となった場合には、おいただき時間に関わらずおいただきを停止します。

※ガス給湯暖房用熱源機は約 5 分間、ガスふろ給湯器は約 3 分間おいただきます。

●台所リモコンで操作した場合は、約 1 分間ポンプ運転した後、ふろ設定温度までおいただきます。なお、ふろ温度がふろ設定温度以上の場合は、約 1 分間ポンプ運転後に停止します。

お願い

- ・おいただき運転時には、循環アダプター（循環金具・循環口）から泡が出てくる場合があります。また循環アダプター（循環金具・循環口）からはあついお湯が出てきますので身体などに直接あてないようにしてください。

お知らせ

- この機器は熱効率が高いため、排気口から白い湯気が出る場合がありますが、これは水蒸気であり、機器の故障ではありません。
- 循環アダプター・循環金具（浴槽 2 穴タイプは下部循環口）の上までお湯（水）が入っていないときにおいただきスイッチを押すと…
 <全自動タイプの場合>
 - ・浴室リモコンで操作したときは、浴槽に約 6 リットル湯はりした後、自動運転に切り替わります。このとき、おいただきスイッチのランプは消灯して自動スイッチのランプが点灯します。
 - ・台所リモコンで操作したときは、浴槽に約 6 リットル湯はりし、約 10 分間ポンプ運転した後、リモコンに「632」エラーが点滅して停止します。
 <自動湯はりタイプの場合>
 - ・浴室リモコン・台所リモコンのどちらで操作した場合でも、浴槽に約 6 リットル湯はりし、約 10 分間ポンプ運転した後、リモコンに「632」エラーが点滅して停止します。
- 全自動タイプ、自動湯はりタイプともに断水している場合は循環アダプター・循環金具（浴槽 2 穴タイプは上部循環口）の上まで水を入れてもおいただきできません。断水時においただきスイッチを押すと、循環アダプター（循環金具・循環口）から気泡が出て 10 分後にリモコンに「632」エラーが点滅して停止する場合があります。
- 浴室暖房（ミストサウナ）運転を停止するときは
 - ・浴室暖房乾燥機のリモコンを「切」にするか、65 ページの「浴室暖房（ミストサウナ）を運転させる」の手順にしたがって操作し、浴室暖房（ミストサウナ）運転を停止してください。

お風呂をぬるくする (たし水)



浴室リモコンで操作します。

- お客様がお使いの熱源機を含めたシステム (床暖房・浴室暖房乾燥機など) の構成によりリモコン画面に表示されるメニューが異なります。
- 運転スイッチのランプ (黄緑) が点灯していることを確認してください。点灯していない場合は運転スイッチを押してください。

操作するスイッチ

画面表示/補足

浴室リモコン

1 メニュー



2 ▼ または ▲ で たし水 を選択する。



3 決定

- 『水をたします』とお知らせして、浴槽に注水します。このとき表示画面には右図の表示が出ます。



4 ▼ または ▲ で、お好みのたし水量に変更する。

- ▼ を押すと、たし水量が下がります。
(下がるメロディーでお知らせします)
- ▲ を押すと、たし水量が上がります。
(上がるメロディーでお知らせします)



※ 10L ⇄ 20L ⇄ 30L ⇄ 40L の変更ができます。

5 決定

- 『設定しました』とお知らせして、設定が完了します。
- 途中で停止したいときは、手順 1 から操作し右図を表示させて **決定** を押すと『停止します』とお知らせしてたし水を停止します。
※右の画面を表示中にたし水が終了すると『停止します』とお知らせします。



※ **決定** を押さなくても、そのまま 10 秒経過すると上図を表示します。

お知らせ

- ・給湯 (シャワー) 使用中にたし水を操作した場合、たし水運転は給湯を止めた後に始まります。
- ・たし水運転中に給湯 (シャワー) 使用すると、たし水運転は一時中断される場合があります。また、給湯栓からは水が出る場合があります。
- ・たし水運転中、循環アダプター (循環金具・循環口) から泡が出ることがあります。

■お風呂に入って
操作する

お風呂のお湯をふやす（たし湯）



浴室リモコンで操作します。

- お客様がお使いの熱源機を含めたシステム（床暖房・浴室暖房乾燥機など）の構成によりリモコン画面に表示されるメニューが異なります。
- 運転スイッチのランプ（黄緑）が点灯していることを確認してください。点灯していない場合は運転スイッチを押してください。

操作するスイッチ

画面表示／補足

浴室リモコン

1 メニュー



2 ▼ または ▲ で たし湯 を選択する。



3 決定

- 『お湯をたします』とお知らせして、浴槽にふろ設定温度のお湯を湯はりします。このとき表示画面には右図の表示が出ます。



4 ▼ または ▲ で、お好 みのたし湯量に変更する。

- ▼ を押すと、たし湯量が下がります。（下がるメロディーでお知らせします）
- ▲ を押すと、たし湯量が上がります。（上がるメロディーでお知らせします）



※ 10L ⇄ 20L ⇄ 40L ⇄ 60L の変更ができます。

5 決定

- 『設定しました』とお知らせして、設定が完了します。
- 途中で停止したいときは、手順 1 から操作し右図を表示させて **決定** を押すと『停止します』とお知らせしてたし湯を停止します。



※ **決定** を押さなくても、そのまま 10 秒経過すると上図を表示します。

※右の画面を表示中にたし湯が終了すると『停止します』とお知らせします。

お知らせ

- ・給湯（シャワー）使用中にたし湯を操作した場合、たし湯運転は給湯を止めた後に始まります。
- ・たし湯運転中に給湯（シャワー）使用すると、たし湯運転は一時中断される場合があります。また給湯栓からはふろ設定温度のお湯が出ます。
- ・たし湯運転中、循環アダプター（循環金具・循環口）から泡が出ることがあります。
- ・この機器は熱効率が高いため、排気口から白い湯気が出ることがありますが、これは水蒸気であり、機器の故障ではありません。

浴室から人を呼びたいとき



BC-200VC、MC-200VC シリーズをお使いの場合はご使用できません。
浴室リモコンで操作します。

浴室リモコンで操作して台所リモコンで呼び出し音と音声でお知らせすることができます。

- 運転スイッチが「入」「切」どちらの状態でも、呼び出し操作ができます。

操作するスイッチ

1 浴室リモコンの 呼び出し

- 台所リモコンのスピーカーが『ピーッピピピ』と5回鳴り、『お風呂で呼んでいます』とお知らせします。
- 浴室リモコンのスピーカーは呼び出しスイッチを押している間『ピーッピーッ』と鳴ります。

画面表示／補足

浴室リモコン

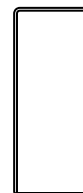

呼び出し

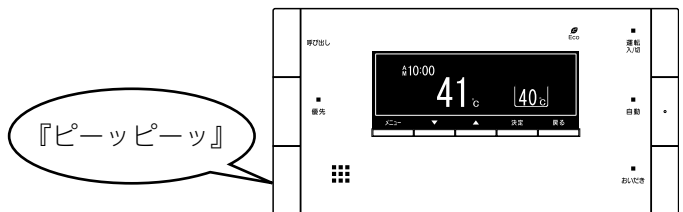
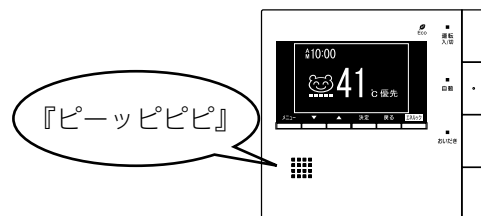

音楽を聴く（音楽プレイヤーを



BC-200V、MC-200V シリーズをお使いの場合はご使用できません。

台所リモコンに音楽プレイヤーを接続し、再生すると台所リモコンや浴室リモコンで音楽を聴くことができます。

●運転スイッチのランプ（黄緑）が点灯していることを確認してください。点灯していない場合は運転スイッチを押してください。

台所リモコン

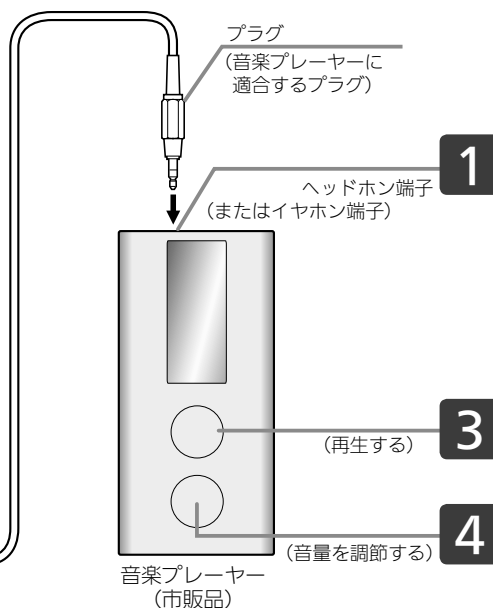
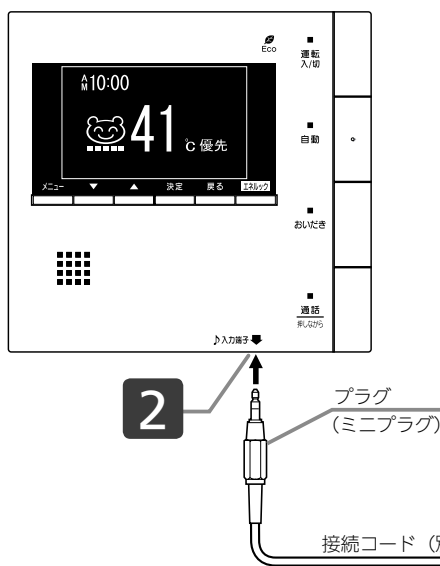

台所リモコンでの準備

操作するスイッチ

画面表示／補足

台所リモコン

1 音楽プレイヤーのヘッドホン端子（またはイヤホン端子）に、接続コードのプラグを接続する。

- プラグは、奥まで確実にしっかりと差し込んでください。
- 接続コードに無理な力がかからないようにしてください。
- 接続コードについては…
55 ページ「接続コードについて」を参照してください。

接続する)

操作するスイッチ

2 台所リモコンの BGM 入力端子に、接続コードの反対側のプラグ (ミニプラグ) を差し込む。

- プラグを差し込んだ際、お知らせ音が鳴り『音楽プレーヤーが接続されました』とお知らせします。

※運転スイッチが「切」の状態ではプラグを差し込んだ際は、お知らせ音は鳴りません。運転スイッチを「入」にするとお知らせ音が鳴ります。

- 画面に♪が表示されます。
 - ♪: BGM 音量が「消」に設定されている場合に点灯します。
 - ♪: BGM 音量が「大」「中」「小」いずれかに設定されている場合点滅します。

3 音楽プレーヤーを「再生」にする。

- 音楽プレーヤーで「再生」を開始すると、台所リモコンまたは浴室リモコンのスピーカーから再生された音楽などが聞こえ始めます。

4 音楽プレーヤーの音量を調節する。

- 台所リモコンまたは浴室リモコンで音量を調節することはできますが、あらかじめ音楽プレーヤー側でもある程度の調節をしておくことをおすすめします。
音量調節の方法については、53 ページ「音楽の音量を調節する」を参照してください。

画面表示／補足

台所リモコン

- リモコンにプラグを差し込むときは、手でリモコンを押さえて差し込んでください。
必要以上に強い力がかかるとリモコンが取付板からはずれることがあります。



台所リモコンおよび浴室リモコンからは、音楽プレーヤーの操作（「入」「切」「選曲」など）をすることはできません。

音楽の音量を調節する



BC-200V、MC-200V シリーズをお使いの場合はご使用できません。
各リモコンごとに設定できます。

- お客様がお使いの熱源機を含めたシステム（床暖房・浴室暖房乾燥機など）の構成によりリモコン画面に表示されるメニューが異なります。
- 運転スイッチのランプ（黄緑）が点灯していることを確認してください。点灯していない場合は運転スイッチを押してください。

操作するスイッチ

1 **メニュー**

画面表示／補足

台所リモコン

浴室リモコン



2 **▼** または **▲**

で「BGM 音量」を選択する。

※「BGM 音量」は、台所リモコンの入力端子にプラグが接続されているときのみ表示されます。



3 **決定**



4 **▼** または **▲**

で音量を変更する。

- 「消」↔「小」↔「中」↔「大」の4段階に変更できます。

※工場出荷時は

台所リモコン：「消」

浴室リモコン：「中」

に設定されています。



※音量を「消」にしても、音楽プレーヤーは再生を続けます。

音楽を再生中でも、インターホン機能が「入」のときはBGM音量の設定を変更できません。

操作するスイッチ

画面表示／補足

台所リモコン

浴室リモコン

5

決定

- 『設定しました』とお知らせして、設定が完了します。

※ **決定** を押さなくても、そのまま 1 分経過すると、自動的に設定が完了します。

6

音楽の再生を終了する。

- 音楽プレーヤーを停止させます。
また次の方法でも音楽は聴こえなくなります。
- (a) 台所または浴室リモコンの運転スイッチを押して「切」にする。
- (b) 台所リモコンの入力端子からプラグを抜く。
- ※ (a)、(b) どちらの場合でも、音楽プレーヤーは停止させておいてください。

※プラグを抜くときは、プラグ自体を持ってまっすぐ下に引き抜くようにし、無理な力を加えないようにしてください。

音楽の音量を調節する

お知らせ

BGM 音量（音楽プレーヤーからの音楽の音量）について

- ・台所リモコン・浴室リモコンの BGM 音量の設定は、音楽の再生を終了したり台所リモコンの BGM 入力端子からプラグを抜いても記憶されます。
- ・停電後、電力が復帰すると BGM 音量は台所リモコンは「消」、浴室リモコンは「中」になります。
- ・音楽プレーヤーの音を大きくしすぎると、リモコンの BGM 音量を「小」に設定しても音が割れることがあります。
- ・インターホン機能使用中は、BGM は聴こえなくなります。詳しくは 62・64 ページの「お知らせ」をご覧ください。

BGM 音量の調節のしかた

- ・お使いの音楽プレーヤーなどの出力装置の種類により、音の大きさに違いがあります。最初にお使いになるときは特に、入浴される前に音楽プレーヤーと台所リモコンまたは浴室リモコンの両方で音量の調節をすることをおすすめします。

①音楽プレーヤーの音量を小さめにしてから再生を開始します。

②台所リモコンまたは浴室リモコンの BGM 音量の設定を「中」に設定し、浴室で確認する場合は扉を閉めた状態で音を快適に聴くことができるかどうかを確認します。

③音が割れたり、大きすぎたり、また小さくて聴こえないなどの場合は、音楽プレーヤー側で音量を調節します。

※音楽プレーヤーなどの出力装置の操作方法については、それらの取扱説明書を参照してください。

音楽プレーヤーについて

- ・ヘッドホン出力端子（またはイヤホン出力端子）のあるものをご準備ください。
- ・音楽プレーヤーを台所リモコンの近くにフックなどで引っ掛ける場合、落下したりしないようご注意ください。また棚や床に置いたりする場合は、踏んだり落としたりしないようご注意ください。
- ・ガスレンジの近くや電子レンジの近くに設置するのは避けてください。

台所リモコンのフックに音楽プレーヤーを引掛ける場合

- ・フックに引掛けた音楽プレーヤーを引張ったり、落下しないよう十分にご注意ください。フックに強い力がかかるとうフックが破損します。

リモコンの音質について

- ・モノラルでの再生になります。
- ・音楽プレーヤーがステレオタイプでも、台所リモコン・浴室リモコンから聴こえる音はモノラル（L + R）となります。
- ・台所リモコンの周囲の音が、台所リモコンまたは浴室リモコンからわずかに聞こえることがありますが、異常ではありません。

接続コードについて

- ・台所リモコンの入力端子は「φ 3.5 ステレオミニジャック」です。台所リモコンの BGM 入力端子と音楽プレーヤーの出力端子の両方に適合する接続コードをご使用ください。
- ・別売の接続コード（両端φ 3.5 ステレオミニプラグ）または市販の接続コードをご利用ください。音楽プレーヤーの出力端子の種類により、別売の接続コードがそのまま使用できないことがありますので、その場合には、別途市販の接続コードまたはアダプターなどをご用意ください。
- ・台所リモコンの BGM 入力端子に適合するプラグは「φ 3.5 ステレオミニプラグ」です。ミニプラグ付き延長コードやアダプターを使用する際には、ステレオタイプのものを使用してください。
- ・マイク用の抵抗入りの延長コードは使用しないでください。
- ・音楽プレーヤーがステレオタイプの場合、接続コードにモノラルコードもしくはモノラルのアダプターなどを使用すると、リモコンから聴こえる音はステレオの L チャンネルのみになります。
- ・音楽プレーヤーを接続した状態で「再生」していないとき、または台所リモコンの BGM 入力端子に接続コードのみを接続しているときには、台所リモコンまたは浴室リモコンからわずかに雑音が聞こえることがあります。
- ・接続コードのみ接続しているときに、台所リモコンに接続していない側のプラグの電気接点に手で触れたりすると、台所リモコンまたは浴室リモコンで大きな雑音がすることがありますのでご注意ください。

※音楽プレーヤーと台所リモコン間の接続コードは、その長さが長いほど音質が低下する傾向があります。

BGM 機能の仕様

音質	モノラル（L + R）
音量設定	「大」「中」「小」「消」
スピーカー定格出力	0.2W
接続音楽プレーヤー	最大出力レベル：2v 以下 出力インピーダンス：2.2k Ω以下

ヒーリングミュージックを聴く



浴室リモコンで操作します。

- 台所リモコンからは、ヒーリングミュージックは流れません。
- お客様がお使いの熱源機を含めたシステム（床暖房・浴室暖房乾燥機など）の構成によりリモコン画面に表示されるメニューが異なります。
- 運転スイッチのランプ（黄緑）が点灯していることを確認してください。点灯していない場合は運転スイッチを押してください。

操作するスイッチ

1 **メニュー**

2 **▼** または **▲** で
ヒーリングミュージック を選
択する。

3 **決定**

4 **▼** または **▲** で音を選
択する。

- 「さざなみ」「さえずり」「ししおどし」の3種類から選択できます。
- ヒーリングミュージックを停止するときは「停止」を選択します。「停止」を選択しなくても、運転スイッチを「切」にするかまたは約1時間後に自動に停止します。

画面表示／補足

浴室リモコン



操作するスイッチ

画面表示／補足

浴室リモコン

5

決定

- 『設定しました』とお知らせして、設定が完了します。
- 音量調節の方法については59ページ「ヒーリングミュージックの音量を調節する」を参照してください。

※ **決定** を押さなくても、ヒーリングミュージックは選択され、そのまま約3分経過すると、初期画面に戻ります。

ヒーリングミュージックの音量



浴室リモコンで設定します。

- お客様がお使いの熱源機を含めたシステム（床暖房・浴室暖房乾燥機など）の構成によりリモコン画面に表示されるメニューが異なります。
- 運転スイッチのランプ（黄緑）が点灯していることを確認してください。点灯していない場合は運転スイッチを押してください。

操作するスイッチ

画面表示／補足

浴室リモコン

1 メニュー



2 ▼ または ▲ で

ヒーリングミュージック音量

を選択する。

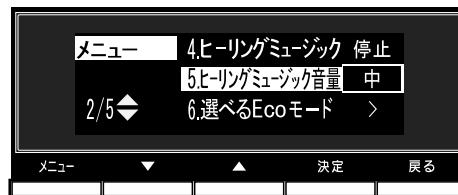

3 決定

ヒーリングミュージック音量を
変更できます。



4 ▼ または ▲ で音量を 変更する。

- 「小」⇄「中」⇄「大」の3段階に変更できます。

ヒーリングミュージック音量を
変更できます。



5 決定

- 『設定しました』とお知らせして、設定が完了します。

4.ヒーリングミュージック 停止

5.ヒーリングミュージック音量 小

6.選べるEcoモード >

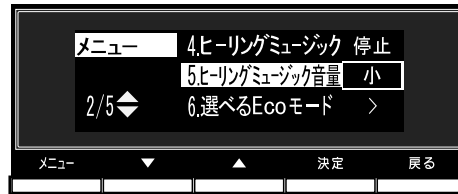

を調節する

浴室から台所へお話しする



BC-200V、MC-200V シリーズをお使いの場合はご使用できません。
どちらのリモコンでも操作できます。

- 運転スイッチの「入」「切」に関係なく通話できます。

操作するスイッチ

画面表示／補足

台所リモコン

浴室リモコン

1 浴室リモコンの **通話** を押す。

- 通話スイッチのランプ（黄緑）が点灯して、「ピーッピピピ」という呼び出し音が鳴ります。このとき台所リモコンでは通話スイッチのランプ（黄緑）が点滅して、「ピーッピピピ」という呼び出し音が鳴ります。

通話ランプ
※「通話」の上に「■」が点灯します

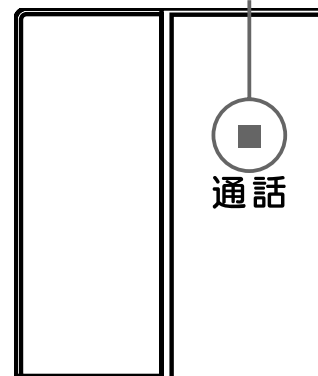

2 通話できます。

- 呼び出し音が鳴り終わってからリモコンに向かってゆっくり話をする、台所リモコンで声が聞こえます。台所リモコン側で通話スイッチが押されている間は、浴室リモコンの通話スイッチのランプ（黄緑）は点滅します。この間は台所リモコンからの声が聞こえます。再び浴室リモコンから話したいときは、通話スイッチのランプ（黄緑）が点滅から点灯に変わってからゆっくりと話しはじめてください。
- 台所リモコンからの通話中（浴室リモコンの通話スイッチのランプ（黄緑）が点滅中）でも、浴室リモコンの通話スイッチを押すと浴室から通話できるようになります。（浴室リモコンの通話スイッチのランプ（黄緑）が点滅から点灯に変わります）

操作するスイッチ

画面表示／補足

台所リモコン

浴室リモコン

3 通話を終了する。

- 台所リモコンからの通話状態が終了してから約1分たつと、通話スイッチのランプ（黄緑）が消灯します。
浴室リモコン側からしか通話をしなかった場合は、通話スイッチを押してから約1分で終了します。
- 途中で止めたいときは、浴室リモコンの通話スイッチを再度押して、通話スイッチのランプ（黄緑）を消灯させてください。

お願い

- ・通話しながらリモコンのスイッチを操作したりリモコンをたたいたりすると、通話先のリモコンから大きな音が出ますのでご注意ください。これは故障ではありません。

お知らせ

- ・BGM機能を使ってお風呂で音楽を聴いているときにインターホン機能で浴室リモコンから通話可能な状態にすると、BGMはその間聴こえなくなります。

台所から浴室へお話しする



BC-200V、MC-200V シリーズをお使いの場合はご使用できません。
どちらのリモコンでも操作できます。

- 運転スイッチの「入」「切」に関係なく通話できます。

操作するスイッチ

画面表示／補足

台所リモコン

浴室リモコン

1 台所リモコンの **通話** を押したままにする。

- 通話スイッチのランプ（黄緑）が点灯して、「ピーッピピピ」という呼び出し音が鳴ります。このとき浴室リモコンでは通話スイッチのランプ（黄緑）が点滅して、「ピーッピピピ」という呼び出し音が鳴ります。

通話ランプ
※「通話」の上に「■」が点灯します

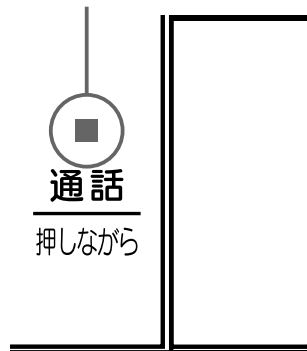

2 通話できます。

- 通話スイッチを押したままリモコンに向かってゆっくり話をする、浴室リモコンで声が聞こえます。

通話スイッチから指をはなすと、通話スイッチのランプ（黄緑）が点滅します。点滅中は浴室リモコンからの声が聞こえます。再び台所リモコンから話したいときは、再度通話スイッチを押しながら話してください。

3 通話を終了する。

- 通話が終了してから約1分たつと通話スイッチのランプ（黄緑）が消灯します。
- 途中で止めたいときは、台所リモコンの通話スイッチを押して、通話スイッチのランプ（黄緑）を消灯させてください。

お願い

- ・通話しながらリモコンの通話スイッチ以外のスイッチを操作したりリモコンをたたいたりすると、通話先のリモコンから大きな音が出ますのでご注意ください。これは故障ではありません。
- ・通話の際は浴室または脱衣所（台所）の扉を閉めてください。扉を開けた状態で通話すると、ハウリング（キーンという大きな音）が起こることがあります。
- ・シャワーや浴室暖房乾燥機をお使いの際は、騒音によってインターホンが聞こえにくくなりますので、一時シャワーなどの使用を中止してください。
- ・台所リモコンの周囲に換気扇などがあると、騒音で通話が聞こえにくくなりますので、一時換気扇などの使用を中止してください。
- ・通話の際はリモコンから約 50cm はなれた距離で話してください。
- ・言葉が途切れたり、声が小さいときは、リモコンに近付いて話してください。
- ・通話音量や通話の呼び出し音の大きさは変更できません。

お知らせ

- ・浴室リモコンと台所リモコンの両方から同時に話すことはできません。通話スイッチのランプ（黄緑）が点灯している側が話をする側になります。点滅している側は聞く側になります。
- ・お風呂の自動運転やおいだきなどのふろ運転中も通話できますが、通話スイッチのランプ（黄緑）が点灯または点滅中のリモコンでは、この間の音声（『お風呂が沸きました』など）やメロディー・操作確認音は出なくなります。
- ・通話中に運転スイッチなどを操作すると、スイッチを押した音が相手に聞こえることがあります。
- ・通話スイッチのランプ（黄緑）が点灯（または点滅）している間（通話中）は、時計合わせやふろ温度・ふろ湯量（水位）の設定・音声やメロディーの音量・省電力モードの設定の変更はできません。
- ・使用環境によっては通話音声に雑音が混ざったり、通話音声が一瞬途切れることがありますが、これはリモコンの故障ではありません。
- ・BGM 機能を使ってお風呂で音楽を聴いているときにインターホン機能で台所リモコンから通話中は、BGM 音量は小さくなります。このとき、BGM 音量を「消」にしても、かすかに BGM が聴こえます。

浴室暖房（ミストサウナ）を運転



どちらのリモコンでも操作できます。

※このリモコンで浴室暖房乾燥機を運転させるためには、このリモコンに対応する浴室暖房乾燥機および熱源機が必要です。

※このリモコンでは浴室暖房乾燥機の暖房運転またはミストサウナ運転の「入」「切」しかできません。温度調節などは浴室暖房乾燥機に付属のリモコンを使用してください。

●お客様がお使いの熱源機を含めたシステム（床暖房・浴室暖房乾燥機など）の構成によりリモコン画面に表示されるメニューが異なります。

操作するスイッチ	画面表示／補足	
	台所リモコン	浴室リモコン
<p>1 メニュー</p>		
<p>2 ▼ または ▲ で 浴室暖房 を選択する。</p>		
<p>3 決定</p> <ul style="list-style-type: none"> ●右の画面が表示され、約2秒後に手順2の画面に戻ります。『浴室暖房を開始します』とお知らせして、浴室暖房（ミストサウナ）の運転を開始します。 ●浴室暖房（ミストサウナ）を停止する場合は手順1から操作して、手順3で決定を押すと『浴室暖房を停止します』とお知らせして、浴室暖房（ミストサウナ）の運転を停止します。 		

●浴室暖房運転により、浴室暖房運転を行うかミストサウナ運転を行うかは、浴室暖房乾燥機のリモコンで設定してください。

させる

ミストサウナ準備完了報知機能



台所リモコンのみ報知します。

ミストサウナ準備完了報知機能に対応した浴室暖房乾燥機および熱源機をお使いの場合は、ミストサウナが準備完了すると、台所リモコンから音声でお知らせします。

台所リモコン

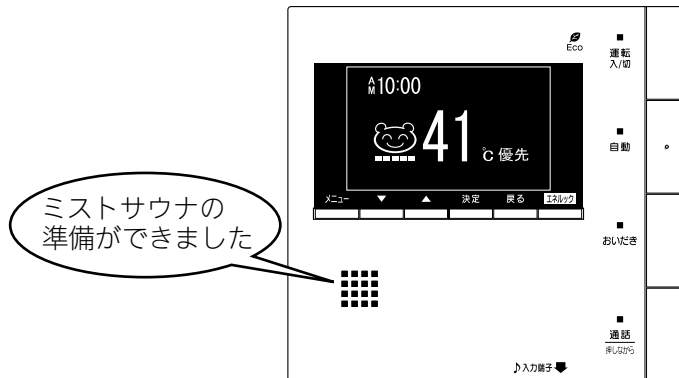

お知らせ

- ミストサウナ準備完了をお知らせするかどうかは浴室暖房乾燥機のリモコンで設定できます。詳しくは浴室暖房乾燥機の取扱説明書をご確認ください。
- ミストサウナ準備完了報知するにはシステムに対応した浴室暖房乾燥機および熱源機が必要です。
- ミストサウナ準備完了報知するには、台所リモコン MC-200V (A)、MC-200VC (A) が必要です。
- 浴室暖房乾燥機の仕様や設置条件および使用環境によっては、ミストサウナ準備完了報知をしない場合があります。
- 冬期の一番ぶろのように浴室が冷えているとき、あらかじめ入浴前に予備暖房（温風によって浴室を暖める）またはミストサウナ運転をしておく、入浴時に感じる肌寒さをやわらげてくれます。
- ふろ湯はり運転すると同時に浴室暖房乾燥機の暖房（ミストサウナ）運転を開始（連動）することができます。（119ページ参照）
- この機器は熱効率が高いため、排気口から白い湯気が出ることがありますが、これは水蒸気であり、機器の故障ではありません。
- 浴室暖房乾燥機の温度調節は？
- このリモコンでは浴室暖房乾燥機の暖房（ミストサウナ）運転の「入」「切」しかできません。温度調節その他の設定は、浴室暖房乾燥機のリモコンで行ってください。
- このリモコンで浴室暖房乾燥機の暖房（ミストサウナ）運転を行った場合、ワイヤレスタイプの浴室暖房乾燥機のリモコンには何も表示されず「切」のままになっています。温度調節などを行いたい場合は、浴室暖房乾燥機のリモコンの暖房（ミストサウナ）スイッチも「入」にしてから行ってください。

お願い

- 運転開始は入浴される約 30 分前から行ってください。
- 浴室暖房（ミストサウナ）の運転開始時間は、浴室の種類や大きさ・気温や湿度によって異なります。浴室暖房乾燥機のリモコンで設定調節してください。



台所リモコンで設定します。

浴室暖房（ミストサウナ）を開始する時刻を設定できます。

- 必ず、現在時刻設定を行ってから操作してください。（21 ページ参照）
- お客様がお使いの熱源機を含めたシステム（床暖房・浴室暖房乾燥機など）の構成によりリモコン画面に表示されるメニューが異なります。

操作するスイッチ

1 **メニュー**

2 **▼** または **▲** で
浴室暖房設定 を選択する。

3 **決定**

4 **▼** または **▲** で
浴室暖房予約時刻 を選択す
る。

5 **決定**

画面表示／補足

台所リモコン

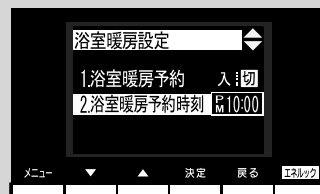
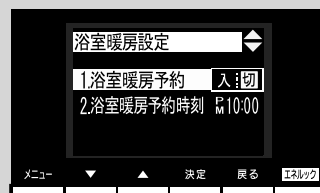
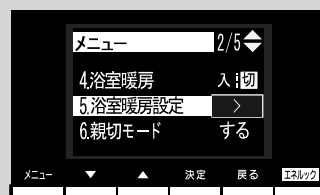

定する（予約時刻設定）

操作するスイッチ

6 ▼ または ▲ で時刻を変更する。

- ▼ を押し続ける: 10分単位で戻ります。
- ▲ を押し続ける: 10分単位で進みます。
設定したい時刻に近づいたら、1回ずつ押し、1分ごと設定します。

7 決定

- 『予約時刻を設定しました』とお知らせして設定が完了します。

画面表示／補足

台所リモコン

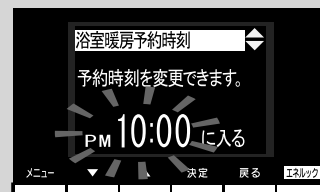

※ 決定 を押さなくても、そのまま1分経過すると、自動的に設定が完了します。

浴室暖房（ミストサウナ）を設定



台所リモコンで設定します。

お好みの時刻に浴室暖房（ミストサウナ）を開始します。

- 現在時刻を設定してから操作してください。（21 ページ参照）
- お客様がお使いの熱源機を含めたシステム（床暖房・浴室暖房乾燥機など）の構成によりリモコン画面に表示されるメニューが異なります。

操作するスイッチ

1 **メニュー**

2 **▼** または **▲** で
浴室暖房設定 を選択する。

3 **決定**

4 **▼** または **▲** で
浴室暖房予約 を選択する。

5 **決定**

- 右の画面が表示され、約2秒後に手順4の画面に戻ります。
『浴室暖房の予約を設定しました』とお知らせして、設定が完了します。

画面表示／補足

台所リモコン

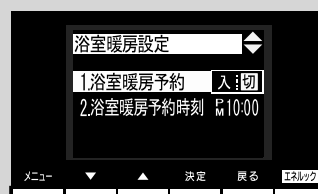
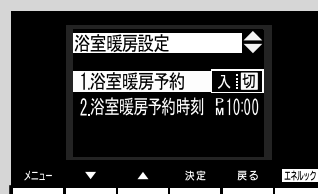
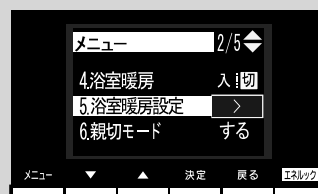
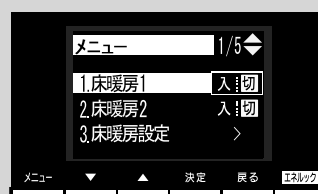

する（予約設定）

操作するスイッチ

- 浴室暖房予約を解除する場合は、手順 **1** から操作して、手順 **5** で **決定** を押すと『浴室暖房の予約を解除しました』とお知らせして、予約が解除されます。右の画面が表示され、手順 **4** の画面に戻ります。

画面表示／補足

台所リモコン

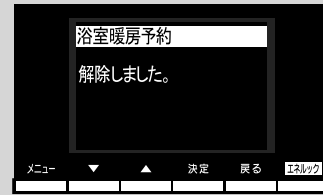

- **浴室暖房** 運転により、浴室暖房運転を行うかミストサウナ運転を行うかは、浴室暖房乾燥機のリモコンで設定してください。

お知らせ

- ・ 浴室暖房予約を「入」にすると、予約時刻（67 ページ参照）に浴室暖房乾燥機が暖房（ミストサウナ）運転を開始します。
- ・ 予約時刻になり暖房（ミストサウナ）運転が開始すると、浴室暖房予約は「入」から「切」へ自動的に切り替わります。

床暖房運転をする



台所リモコンで操作します。

本リモコンでは最大2カ所（床暖房1、床暖房2）まで床暖房できます。（お客様の設置構成により変わります）

- 操作説明は、床暖房1で説明しますが、床暖房2も操作方法は同じです。
- お客様がお使いの熱源機を含めたシステム（床暖房・浴室暖房乾燥機など）の構成によりリモコン画面に表示されるメニューが異なります。
- メニューに床暖房等の表示が出ない場合や、台所リモコンで運転できない床暖房がある場合は、床暖房リモコンで運転してください。

操作するスイッチ

1 メニュー

2 ▼ または ▲ で
床暖房1 を選択する。

- 床暖房2を開始する場合は、床暖房2 を選択してください。

3 決定

- 『床暖房を開始します』とお知らせして、床暖房運転を開始します。
- 床暖房運転を停止する場合は、手順1から操作して、手順3で決定を押すと『床暖房を停止します』とお知らせして床暖房運転を停止します。

画面表示／補足

台所リモコン

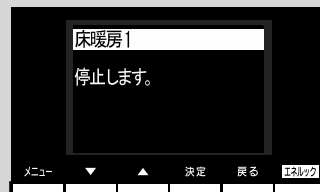
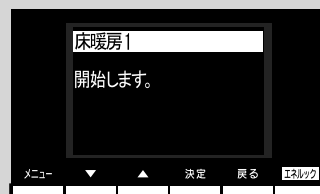

タイマー運転をする（時刻設定）



台所リモコンで設定します。

- 必ず、現在時刻設定を行ってから操作してください。（21 ページ参照）
- 操作説明は、床暖房1で説明しますが、床暖房2も操作方法は同じです。
- お客様がお使いの熱源機を含めたシステム（床暖房・浴室暖房乾燥機など）の構成によりリモコン画面に表示されるメニューが異なります。

操作するスイッチ

1 **メニュー**

2 **▼** または **▲** で
床暖房設定 を選択する。

3 **決定**

4 **▼** または **▲** で
床暖房1設定 を選択する。

- 床暖房2を設定する場合は、
床暖房2設定 を選択してください。

5 **決定**

6 **▼** または **▲** で
タイマー設定 を選択する。

画面表示／補足

台所リモコン

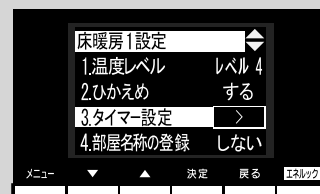
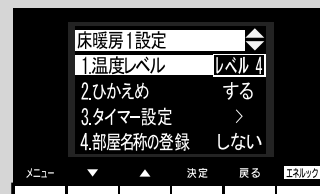
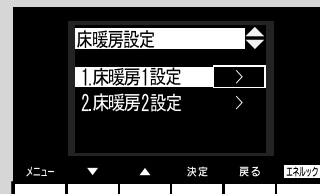
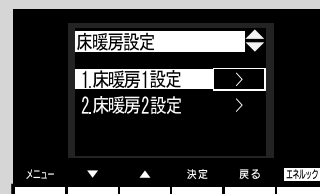
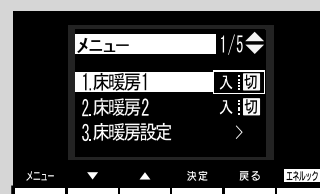

操作するスイッチ

7 決定

8 ▼ または ▲ で

時刻を選択する。

- タイマー①とタイマー②で別の時刻が設定できます。

9 決定

10 ▼ または ▲ で時刻を変更する。

- 決定 で「入（時刻）」→「切（時刻）」の順に時刻設定が切り替わります。
- 10分単位で設定できます。
- ▼ を押し続ける:1時間単位で戻ります。
- ▲ を押し続ける:1時間単位で進みます。

11 決定

- 『予約時刻を設定しました』とお知らせして設定が完了します。

画面表示／補足

台所リモコン

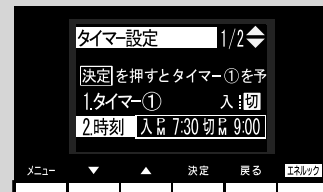
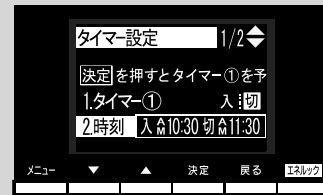
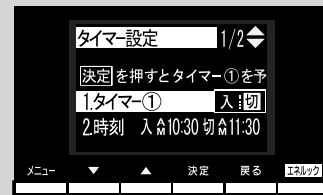

※ 決定 を押さなくても、そのまま1分経過すると、自動的に設定が完了します。

お知らせ

- お客様のシステムで床暖房が1カ所のみ接続されている場合は、手順 4、5 が省略されます。
- 入時刻のみ、切時刻のみの設定ができます。
 - 〈入時刻のみタイマー設定する場合〉
 - ・切時刻を「-：-」に合わせてください。
 - 〈切時刻のみタイマー設定する場合〉
 - ・入時刻を「-：-」に合わせてください。
- ※ 「-：-」は手順 10 で PM11:50 と AM0:00 の間に設定するか ▼ と ▲ を同時に押すと表示されます。

タイマー運転をする（時刻設定）

タイマー運転の使いかたの例

(例)	時刻設定	画面	補足
床暖房1 タイマー①	AM6:00 ~ AM9:00		<ul style="list-style-type: none"> ・タイマー①は（朝）とタイマー②は（夜）の時間帯を設定します。 ・タイマー①：「入」、タイマー②：「入」に設定すると朝と夜にタイマー運転します。 ・タイマー①：「入」、タイマー②：「切」に設定すると朝のみタイマー運転します。 ・タイマー①：「切」、タイマー②：「入」に設定すると夜のみタイマー運転します。
床暖房1 タイマー②	PM6:00 ~ PM9:00		<ul style="list-style-type: none"> ・タイマー①は（朝）とタイマー②は（夜）の時間帯を設定します。 ・タイマー①：「入」、タイマー②：「入」に設定すると朝と夜にタイマー運転します。 ・タイマー①：「入」、タイマー②：「切」に設定すると朝のみタイマー運転します。 ・タイマー①：「切」、タイマー②：「入」に設定すると夜のみタイマー運転します。



台所リモコンで設定します。

- 必ず、現在時刻設定を行ってから操作してください。（21 ページ参照）
- 操作説明は、床暖房1で説明しますが、床暖房2も操作方法は同じです。
- タイマーの時刻設定をしてから操作してください。（73 ページ参照）
- タイマーは、設定を解除するまで、毎日設定時刻にタイマー運転します。
- お客様がお使いの熱源機を含めたシステム（床暖房・浴室暖房乾燥機など）の構成によりリモコン画面に表示されるメニューが異なります。

操作するスイッチ

1 **メニュー**

2 **▼** または **▲** で
床暖房設定 を選択する。

3 **決定**

4 **▼** または **▲** で
床暖房1設定 を選択する。

- 床暖房2をタイマー設定する場合は、
床暖房2設定 を選択してください。

5 **決定**

画面表示／補足

台所リモコン

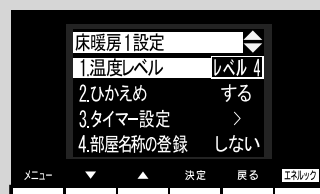
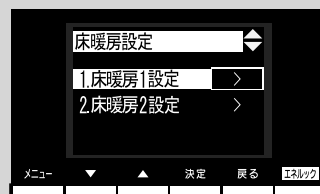
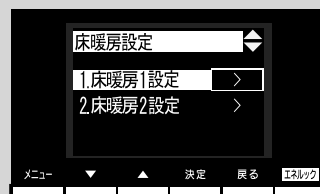

操作するスイッチ

6 ▼ または ▲ で
タイマー設定 を選択する。

7 **決定**

8 ▼ または ▲ で
タイマー① を選択する。

- タイマー②を設定する場合は、**タイマー②** を選択します。

9 **決定**

- 『床暖房タイマーを設定しました』とお知らせして、床暖房タイマー運転を設定します。
- タイマーを解除する場合は、手順 1 から操作して手順 9 で **決定** を押すと『床暖房タイマーを解除しました』とお知らせして、床暖房タイマー運転を解除します。

画面表示／補足

台所リモコン

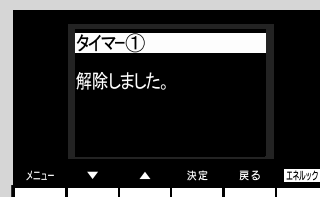
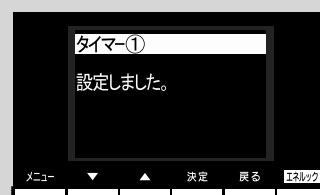
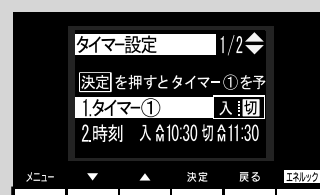
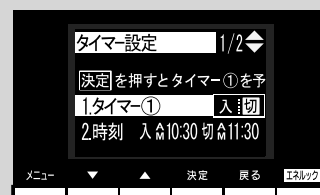
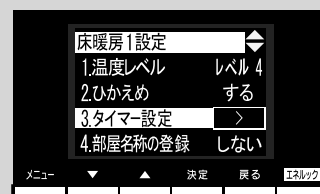

お知らせ

- 1台の床暖房ごとに2個までタイマー設定できます。
- お客様のシステムで床暖房が1カ所のみ接続されている場合は、手順 4、5 が省略されます。
- タイマー①とタイマー②の時間帯が一部でも重なっている場合は、タイマー①とタイマー②を同時に「入」に設定できません。以下のメッセージが表示されます。
「タイマー①（または②）と時刻が重なっています。どちらか一方のタイマーしか設定できません。」

床暖房の温度を調節する



台所リモコンで設定します。

- 操作説明は、床暖房1で説明しますが、床暖房2も操作方法は同じです。
- お客様がお使いの熱源機を含めたシステム（床暖房・浴室暖房乾燥機など）の構成によりリモコン画面に表示されるメニューが異なります。

操作するスイッチ

画面表示／補足

台所リモコン

1 **メニュー**

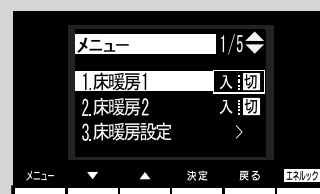

2 ▼ または ▲ で
床暖房設定 を選択する。

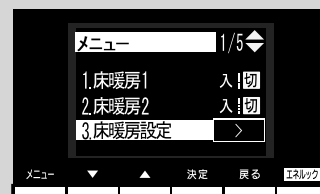

3 **決定**

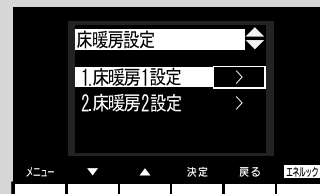

4 ▼ または ▲ で
床暖房1設定 を選択する。

- 床暖房2を設定する場合は、
床暖房2設定 を選択してください。

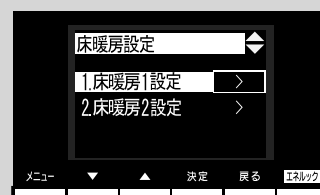

5 **決定**

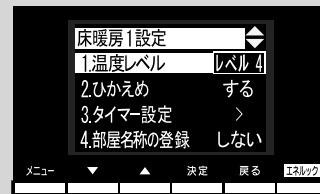

6 ▼ または ▲ で
温度レベル を選択する。

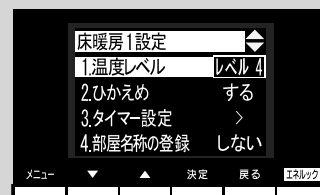

操作するスイッチ

7 決定

8 ▼ または ▲ でお好みの温度レベルに調節する。

- レベル1～レベル9の9段階で設定できます。
- ▼ を押すと、温度が下がるメロディーと共に『温度レベルは〇〇です』とお知らせします。
- ▲ を押すと、温度が上がるメロディーと共に『温度レベルは〇〇です』とお知らせします。

9 決定

- 『設定しました』とお知らせして、設定が完了します。

画面表示／補足

台所リモコン



※ 決定 を押さなくても、そのまま1分経過すると、自動的に設定が完了します。

お知らせ

・お客様のシステムで床暖房が1カ所のみ接続されている場合は、手順4、5が省略されます。

ひかえめ運転をする



台所リモコンで設定します。

秋口や春先など、床温度を低い温度で使いたいときに設定してください。

- 操作説明は床暖房 1 で説明しますが、床暖房 2 も操作方法は同じです。
- お客様がお使いの熱源機を含めたシステム（床暖房・浴室暖房乾燥機など）の構成によりリモコン画面に表示されるメニューが異なります。

操作するスイッチ

1 **メニュー**

2 **▼** または **▲** で
床暖房設定 を選択する。

3 **決定**

4 **▼** または **▲** で
床暖房 1 設定 を選択する。

- 床暖房 2 を設定する場合は、
床暖房 2 設定 を選択してください。

5 **決定**

6 **▼** または **▲** で
ひかえめ を選択する。

画面表示／補足

台所リモコン

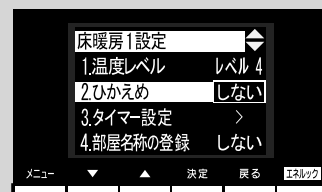
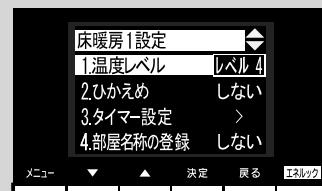
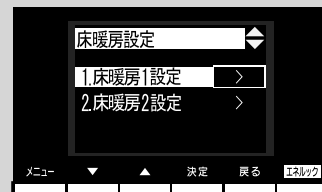
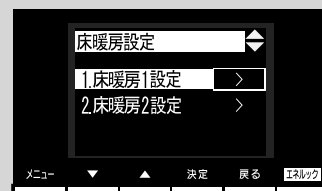

操作するスイッチ

7 決定

8 ▼ または ▲ である/
しないを選択する。

9 決定

- 『設定しました』とお知らせして、設定が完了します。

画面表示／補足

台所リモコン

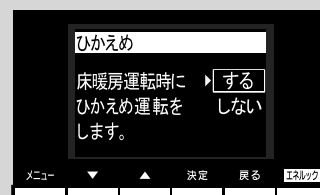
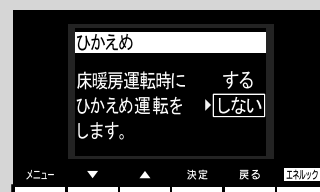

※ **決定** を押さなくても、そのまま1分経過すると、自動的に設定が完了します。

お知らせ

- お客様のシステムで床暖房が1カ所のみ接続されている場合は、手順 **4**、**5** が省略されます。
- 床暖房を使っているときに浴室暖房乾燥機または他の床暖房を使用すると、床温度がわずかに上がることがあります。
- ご使用の床（表面）の材料によっては、ひかえめ「切」から「入」へ設定を変えたとき床温度の変化が小さいことがあります。

部屋名称を表示する



台所リモコンで設定します。

床暖房を使用している部屋名称を表示します。

- 操作説明は、床暖房 1 で説明しますが、床暖房 2 も操作方法は同じです。
- お客様がお使いの熱源機を含めたシステム（床暖房・浴室暖房乾燥機など）の構成によりリモコン画面に表示されるメニューが異なります。

操作するスイッチ

1 **メニュー**

2 **▼** または **▲** で
床暖房設定 を選択する。

3 **決定**

4 **▼** または **▲** で
床暖房 1 設定 を選択する。

- 床暖房 2 を設定する場合は、
床暖房 2 設定 を選択してください。

5 **決定**

6 **▼** または **▲** で
部屋名称の登録 を選択する。

画面表示／補足

台所リモコン

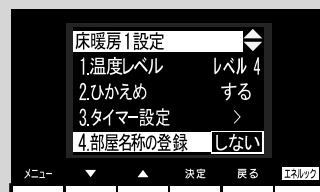
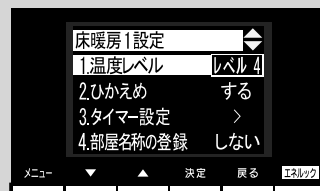
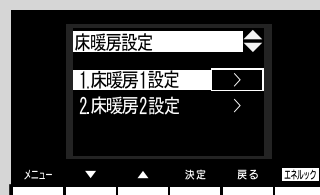
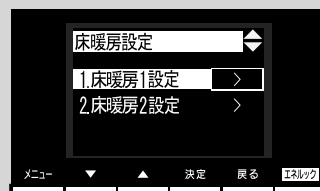

操作するスイッチ

7 決定

8 ▼ または ▲ で登録する名称を選択する。

- キッチン、リビング、ダイニング、子供部屋、和室、洋室、寝室の7種類から選択できます。

9 決定

- 『設定しました』とお知らせして、設定が完了します。

画面表示／補足

台所リモコン

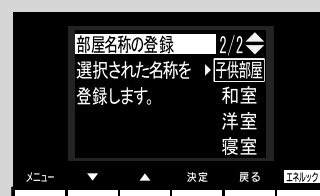
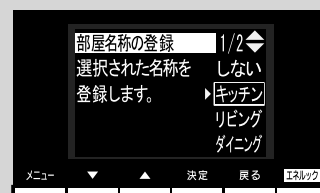
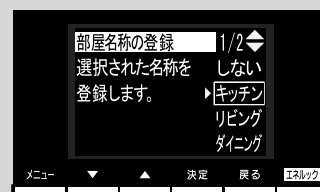

※ **決定** を押さなくても、そのまま1分経過すると、自動的に設定が完了します。

お知らせ

- お客様のシステムで床暖房が1カ所のみ接続されている場合は、手順**4**、**5**が省略されます。
- メニュー画面の床暖房1、床暖房2の横に選択した登録名称が表示されます。

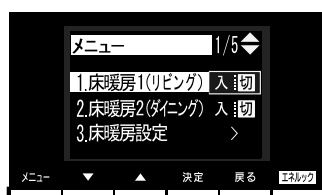

表示例

床暖房・浴室暖房（ミストサウナ）

●放熱器やシステム（パネルヒーター）リモコン（別売品）、床暖房リモコン（別売品）で操作します。

⚠警告

- 床暖房の上で高い温度に設定したまま、長時間座ったり寝そべっていると低温やけどを起こす心配があります。特に次のような方が使用する場合は、まわりの人が注意してあげることが必要です。
 - ・乳幼児・お年寄り・病人など自分の意志で体を動かせない方
 - ・疲労の激しいときやお酒や睡眠薬を飲まれた方
 - ・皮膚や皮膚感覚の弱い方
- パネルヒータの表面にさわらないでください。やけどの危険性があります。特に小さなお子様のいる家庭では注意が必要です。

⚠注意

- 床暖房の上に電気カーペットをひかないでください。床材の割れ・そり・隙間の原因となります。
- カーペット式床暖房の上に鋭利なものを落としたり、刺したりしないでください。温水パイプが破損します。

1 暖房する部屋の放熱器やシステム（パネルヒーター）リモコン、床暖房リモコンの運転スイッチを「入」にし、温度調節つまみをお好みの温度にします。

（放熱器（暖房）の取扱説明書もご覧ください）

- 燃焼中は表示画面に燃焼表示（）が点灯します。

放熱器やシステム（パネルヒーター）リモコン、床暖房リモコンの運転スイッチの「入」「切」で機器の暖房運転ができない場合、下記操作で機器を運転します。

■暖房運転をする



台所リモコンで操作します。

- お客様がお使いの熱源機を含めたシステム（床暖房・浴室暖房乾燥機など）の構成によりリモコン画面に表示されるメニューが異なります。

※メニューに暖房表示が出ない場合はこの機能は使用できません。

操作するスイッチ

画面表示／補足

台所リモコン

1 メニュー



以外の暖房の使いかた

操作するスイッチ

2 ▼ または ▲ で
暖房 を選択する。

3 決定

- 『暖房を開始します』とお知らせして、暖房運転を開始します。
- 暖房を停止する場合は、手順 1 から操作して、手順 3 で **決定** を押します。『暖房を停止します』とお知らせして、暖房運転が停止します。

4 放熱器の操作をする。

- 放熱器に温度調節機能がある場合は放熱器に付属の取扱説明書に従い操作してください。

画面表示／補足

台所リモコン

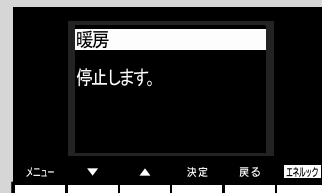

お知らせ

- ・この機器は熱効率が高いため、排気口から白い湯気が出ることがありますが、これは水蒸気であり、機器の故障ではありません。
- ・一部の機種では、給湯と暖房の同時使用時に温風温度が変動したり、若干低くなる場合があります。

温水温度暖房運転をする



台所リモコンで操作します。

放熱器やシステム（パネルヒーター）リモコンの運転スイッチの「入」「切」で機器の暖房運転ができない場合、下記操作で機器を運転します。

●お客様がお使いの熱源機を含めたシステム（床暖房・浴室暖房乾燥機など）の構成によりリモコン画面に表示されるメニューが異なります。

※メニューに暖房・暖房設定の表示が出ない場合は、この機能は使用できません。

操作するスイッチ

1 メニュー

2 ▼ または ▲ で
暖房 を選択する。

3 決定

- 『暖房を開始します』とお知らせして、暖房運転を開始します。
- 暖房運転を停止する場合は、手順 1 から操作して手順 3 で **決定** を押すと『暖房を停止します』とお知らせして暖房運転が停止します。

4 放熱器の操作をする。

- 放熱器に温度調節機能がある場合は放熱器に付属の取扱説明書に従い操作してください。

画面表示／補足

台所リモコン

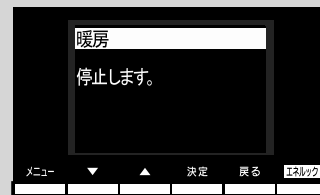
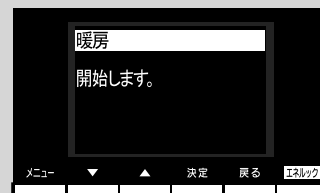

警告

- パネルヒータの表面にさわらないでください。やけどの危険性があります。特に小さなお子様のいる家庭では注意が必要です。

お知らせ

- この機器は熱効率が高いため、排気口から白い湯気が出ることがありますが、これは水蒸気であり、機器の故障ではありません。
- 浴室暖房や床暖房との同時使用時に設定した温度レベルにならない場合があります。

タイマー運転をする（時刻設定）



台所リモコンで設定します。

- 必ず、現在時刻設定を行ってから操作してください。（21 ページ参照）
- お客様がお使いの熱源機を含めたシステム（床暖房・浴室暖房乾燥機など）の構成によりリモコン画面に表示されるメニューが異なります。

操作するスイッチ

1 **メニュー**

2 **▼** または **▲** で
暖房設定 を選択する。

3 **決定**

4 **▼** または **▲** で
タイマー設定 を選択する。

5 **決定**

6 **▼** または **▲** で
時刻 を選択する。

画面表示／補足

台所リモコン

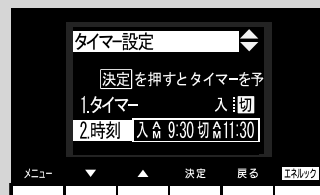
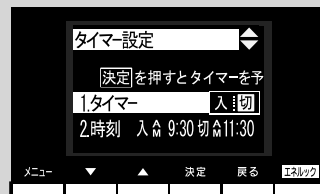
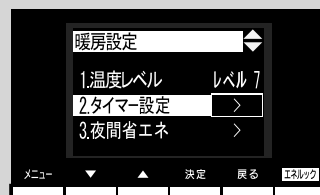
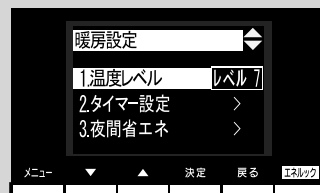

操作するスイッチ

7 決定

8 ▼ または ▲ で時刻を変更する。

- **決定** で「入」時刻→「切」時刻へ移動します。
(点滅)
- 10分単位で設定できます。
- ▼ を押し続ける:1時間単位で戻ります。
- ▲ を押し続ける:1時間単位で進みます。
- 右図では、AM10:30に暖房運転を開始し、PM1:30に停止します。

9 決定

- 『予約時刻を設定しました』とお知らせして設定が完了します。

画面表示/補足

台所リモコン



※ **決定** を押さなくても、そのまま1分経過すると、自動的に設定が完了します。

お知らせ

- ・入時刻のみ、切時刻のみの設定ができます。
〈入時刻のみタイマー設定する場合〉
 - ・切時刻を「-: -」に合わせてください。
- ・切時刻のみタイマー設定する場合〉
 - ・入時刻を「-: -」に合わせてください。

※「-: -」は手順 8 で PM11:50 と AM0:00 の間に設定するか ▼ と ▲ を同時に押すと表示されます。



台所リモコンで設定します。

- タイマーの時刻設定をしてから操作してください。（89 ページ参照）
- タイマーは、設定を解除するまで、毎日設定時刻にタイマー運転します。
- お客様がお使いの熱源機を含めたシステム（床暖房・浴室暖房乾燥機など）の構成によりリモコン画面に表示されるメニューが異なります。

操作するスイッチ

1 **メニュー**

2 **▼** または **▲** で
暖房設定 を選択する。

3 **決定**

4 **▼** または **▲** で
タイマー設定 を選択する。

5 **決定**

6 **▼** または **▲** で
タイマー を選択する。

画面表示／補足

台所リモコン

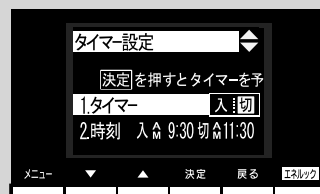
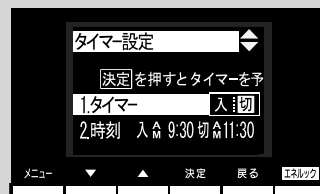
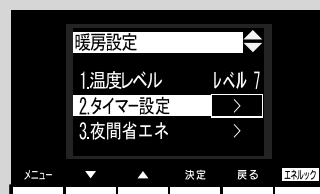
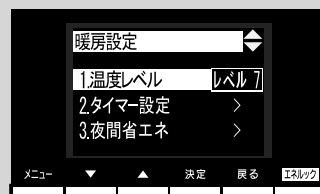

暖房タイマー)

操作するスイッチ

7

決定

- 『暖房タイマーを設定しました』とお知らせして、温水温度暖房タイマーを設定します。
- タイマー設定を解除する場合は、手順 1 から操作して手順 7 で **決定** を押すと『暖房タイマーを解除しました』とお知らせして、温水温度暖房タイマーを解除します。

画面表示／補足

台所リモコン

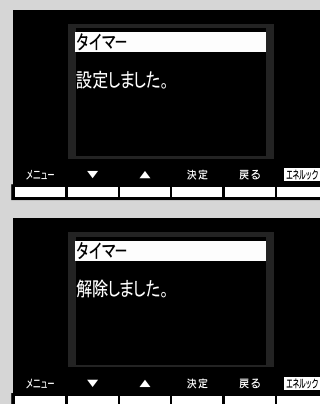

温水温度暖房の温度を調節する



台所リモコンで設定します。

- 暖房放熱器に温度調節機能がない場合は、この方法で調節してください。
- お客様がお使いの熱源機を含めたシステム（床暖房・浴室暖房乾燥機など）の構成によりリモコン画面に表示されるメニューが異なります。

操作するスイッチ

1 **メニュー**

2 **▼** または **▲** で
暖房設定 を選択する。

3 **決定**

4 **▼** または **▲** で
温度レベル を選択する。

5 **決定**

画面表示／補足

台所リモコン

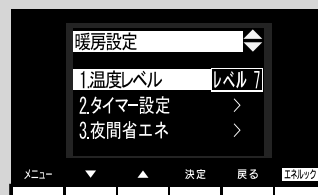
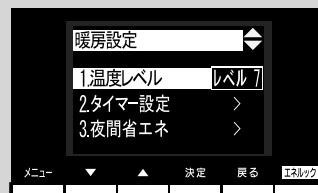

操作するスイッチ

6 ▼ または ▲ でお好みの温水温度レベルを調節する。

- レベル1～レベル7の7段階で設定できます。
- ▼ を押すと、温度が下がるメロディーと共に『温度レベルは〇〇です』とお知らせします。
- ▲ を押すと、温度が上がるメロディーと共に『温度レベルは〇〇です』とお知らせします。

7 **決定**

- 『設定しました』とお知らせして、設定が完了します。

画面表示／補足

台所リモコン



※ **決定** を押さなくても、そのまま1分経過すると、自動的に設定が完了します。

夜間省エネ暖房をする



台所リモコンで設定します。

- 夜間省エネの時間帯を設定してから操作してください。(97 ページ参照)
- 夜間省エネ暖房は、設定を解除するまで、毎日設定時刻に夜間省エネ運転します。
- お客様がお使いの熱源機を含めたシステム（床暖房・浴室暖房乾燥機など）の構成によりリモコン画面に表示されるメニューが異なります。

操作するスイッチ

1 **メニュー**

2 **▼** または **▲** で
暖房設定 を選択する。

3 **決定**

4 **▼** または **▲** で
夜間省エネ を選択する。

5 **決定**

6 **▼** または **▲** で
夜間省エネ設定 を選択す
る。

画面表示／補足

台所リモコン

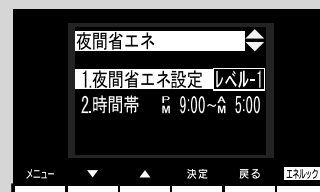
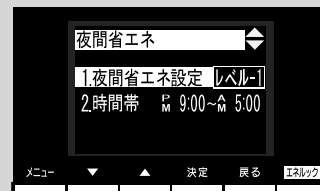
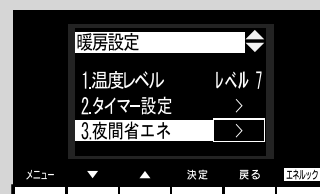
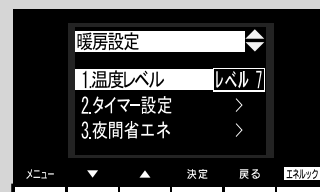

操作するスイッチ

画面表示／補足

台所リモコン

7 決定

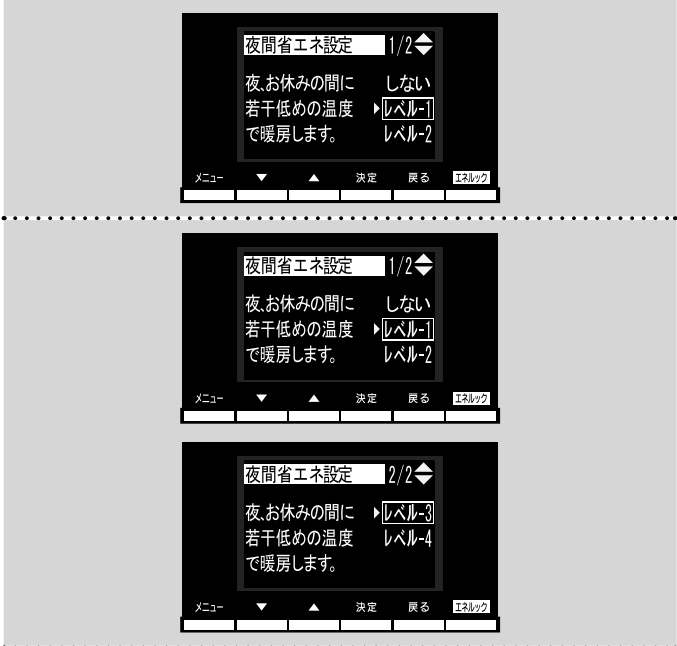

8 ▼ または ▲ でお好みの設定を選択する。

- レベル 1～レベル 4 の 4 段階で設定できます。
- 夜間省エネ暖房を解除するときは「しない」を選択します。

9 決定

- 『設定しました』とお知らせして、設定が完了します。

※ **決定** を押さなくても、そのまま 1 分経過すると、自動的に設定が完了します。

お知らせ

夜間省エネ暖房とは・・・

- ・ 温水温度暖房を運転しているとき、設定された夜間省エネの時間帯では温度レベルを夜間省エネ設定のレベル分下げて暖房します。

例えば

温度レベル「レベル7」で温水温度暖房を運転しているときに、下図のように夜間省エネ設定を「レベル 1」に設定すると、夜間省エネの時間帯の PM9：00～AM5：00の間は、「レベル7」よりレベル1低い「レベル6」で暖房運転します。



※温度レベルは「レベル 1」が最も低い設定です。例えば「レベル 2」で暖房運転中に夜間省エネレベルを「レベル 4」に設定した場合は、夜間省エネの時間帯では「レベル 1」で運転します。

夜間省エネの時間帯を設定する



台所リモコンで設定します。

夜間省エネ暖房する時間帯を設定します。

- 必ず、現在時刻設定を行ってから操作してください。(21 ページ参照)
- お客様がお使いの熱源機を含めたシステム（床暖房・浴室暖房乾燥機など）の構成によりリモコン画面に表示されるメニューが異なります。

操作するスイッチ

1 **メニュー**

2 **▼** または **▲** で
暖房設定 を選択する。

3 **決定**

4 **▼** または **▲** で
夜間省エネ を選択する。

5 **決定**

6 **▼** または **▲** で
時間帯 を選択する。

画面表示／補足

台所リモコン

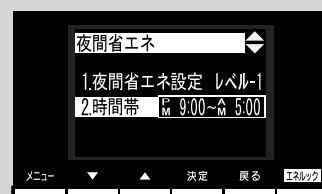
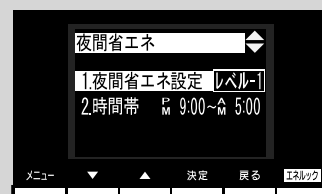
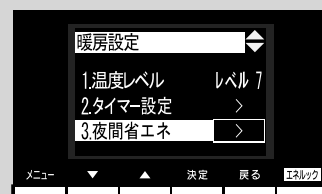
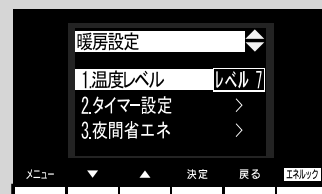

操作するスイッチ

7 決定

8 ▼ または ▲ でお好みの時間帯を選択する。

- 8パターンから時間帯を選択できます。

9 決定

- 『設定しました』とお知らせして、設定が完了します。

画面表示／補足

台所リモコン



※ **決定** を押さなくても、そのまま1分経過すると、自動的に設定が完了します。

お好きな時間におふろを入れる



台所リモコンで設定します。

- 必ず、現在時刻設定を行ってから操作してください。(21 ページ参照)
- お客様がお使いの熱源機を含めたシステム(床暖房・浴室暖房乾燥機など)の構成によりリモコン画面に表示されるメニューが異なります。
- 運転スイッチのランプ(黄緑)が点灯していることを確認してください。点灯していない場合は運転スイッチを押してください。

操作するスイッチ

1 **メニュー**

2 **▼** または **▲** で
ふろ機能設定 を選択する。

3 **決定**

4 **▼** または **▲** で
ふろ予約時刻 を選択する。

5 **決定**

6 **▼** または **▲** で時刻
を設定する。

- **▼** を押し続ける: 10分単位で戻ります。
- **▲** を押し続ける: 10分単位で進みます。
設定したい時刻に近づいたら、1回ずつ押し、1分ごとに設定します。

画面表示/補足

台所リモコン

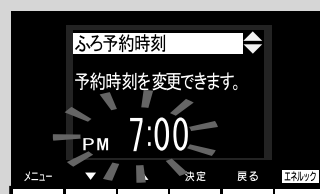
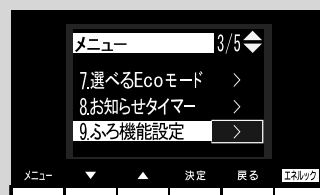

(予約運転)

操作するスイッチ

7

決定

- 『予約時刻を設定しました』とお知らせして、設定が完了します。

8

▼ または ▲ で
ふろ予約 を選択する。

9

決定

- 『おふろの予約を設定しました』とお知らせして、おふろの予約をします。
- おふろの予約を解除する場合は、手順 1 ~ 3、8 を操作して手順 9 で **決定** を押すと、『おふろの予約を解除しました』とお知らせして、おふろの予約を解除します。

10

浴槽に排水栓とフタをする。

- 湯はり完了して予約した時刻になるとメロディーが鳴り、『おふろが沸きました』とお知らせします。

画面表示／補足

台所リモコン

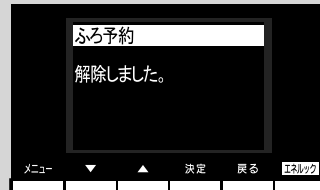
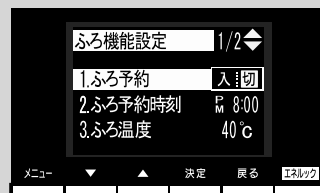

※予約運転の場合は、湯はり完了前のお知らせはしません。

(注) 予約運転の場合は、予約時刻の約 30 分前から湯はり運転を開始します。なお、浴槽の大きさや設定湯量・湯はり温度・給水圧・給水温などの条件によっては、湯はり完了時刻と予約時刻がズれることもあります。異常ではありません。

※浴槽に残り湯があるときに予約運転を行うと、おふろの沸き上がり時刻に大きなバラツキが出る場合がありますが異常ではありません。

お願い

- ・浴室リモコンのみ設置の場合は予約運転はできません。
- ・予約運転の予約時刻は、現在時刻より 30 分後以降に設定してください。30 分以内にすると、浴槽が大きいときや機器への給水圧が低いときなどに、予約時刻になってもおふろへの湯はりが完了しないことがあります。

お知らせ

- ・毎日同じ時刻に湯はり（おふろ沸かし）をする場合は、毎日手順 1 ~ 3、8、9 を操作してください。
- ・高効率タイプの機器は熱効率が高いため、排気口から白い湯気が出る場合がありますが、これは水蒸気であり、機器の故障ではありません。

リモコン表示を節電する（省電力）



各リモコンごとに設定できます。

省電力モードとは、リモコンの待機電力の低減（省電力）を目的とした機能です。設定された時間が経過すると自動的に表示画面が消えます。

- お客様がお使いの熱源機を含めたシステム（床暖房・浴室暖房乾燥機など）の構成によりリモコン画面に表示されるメニューが異なります。
- 運転スイッチのランプ（黄緑）が点灯していることを確認してください。点灯していない場合は運転スイッチを押してください。

操作するスイッチ	画面表示／補足	
	台所リモコン	浴室リモコン
<p>1 メニュー</p>		
<p>2 ▼ または ▲ で リモコン設定 を 選択する。</p>		
<p>3 決定</p>		
<p>4 ▼ または ▲ で 省電力モード設定 を選択する。</p>		
<p>5 決定</p>		

モード)

操作するスイッチ

6 ▼ または ▲
でお好みの時間を選択する。

※工場出荷時は

台所リモコン：25分後

浴室リモコン：10分後

に設定されています。

7 決定

●『設定しました』とお知らせして、設定が完了します。

画面表示／補足

台所リモコン



浴室リモコン



※ **決定** を押さなくても、そのまま1分経過すると自動的に設定が完了します。

お知らせ

- ・リモコンの無駄な電力消費を防ぐため、給湯を使用してから設定時間が経過すると、表示画面が消えて、運転ランプ（黄緑）のみ点灯します。浴室リモコンに優先権がある場合は、優先ランプ（オレンジ）も点灯します。ただし、給湯栓を1度も開けていない状態では、表示画面は消えません。1度給湯を使用してください。機器を再使用したり、いずれかのスイッチを押すと、表示画面が再び点灯します。
- ※ ▲、▼、運転スイッチ以外のスイッチを押すと、表示画面が再び点灯するとともに、押したスイッチの動作が開始されます。
- ・湯はり運転中および給湯温度を60℃に設定している場合は、安全のため表示の節電（省電力モード）機能ははたらきません。台所リモコンは、予約中も節電（省電力モード）機能ははたらきません。
- ・浴室リモコンは省電力モードを「しない」に設定した場合でも、画面の焼付防止のため約10分で表示が横へスクロールします。

Eco シグナル湯量を変更する

■ Eco シグナルとは

お客様が設定したお湯の量（Eco シグナル湯量）に対して、実際に使用しているお湯の量が多いのか少ないのかをランプ（緑）でお知らせする機能です。使いたいお湯の量（めやす）を知るときに便利です。

Eco シグナル湯量以内でお湯を使っているときは、Eco シグナルが点灯します。



使っているお湯の量が Eco シグナル湯量を少し越えると、Eco シグナルは点滅します。



使っているお湯の量が Eco シグナル湯量を大きく越えると、Eco シグナルは消灯します。（下記 注）参照

注）台所リモコンで Eco シグナル湯量を毎分 6 リットルに設定した場合は、使っているお湯の量が毎分約 6.5 リットルになると消灯し、それ以外の量に設定した場合は毎分約 6 リットルになると消灯します。

また、浴室リモコンで Eco シグナル湯量を毎分 10 リットルに設定した場合は使っているお湯の量が毎分約 10.5 リットルになると消灯し、毎分 11 リットルに設定した場合は使っているお湯の量が毎分約 11.5 リットルになると消灯します。それ以外の量に設定した場合は、毎分約 10 リットルになると消灯します。

お知らせ

- Eco シグナル湯量はめやすですので、実際の使用量と異なることがあります。
- リモコンで給湯温度が 48℃以下に設定されている場合（※ 1）
 - ・水を混ぜずにお湯を使用してください。給湯栓で水を混ぜて使用すると、Eco シグナル湯量以上のお湯を使っている場合でも Eco シグナルが点灯することがあります。お湯の温度を下げたい場合は、リモコンで給湯設定温度を下げ（23 ページ参照）、水を混ぜずにお使いください。
- リモコンで給湯温度が 50℃、55℃、60℃に設定されている場合
 - ・水を混ぜて約 40℃のお湯を使っていると想定して Eco シグナルでお知らせします。ご使用のお湯の温度や水温などにより、実際に使用しているお湯の量と Eco シグナルのお知らせが異なることがあります。
- お湯を 2 カ所以上で同時を使用している場合（※ 2）
 - ・熱源機から出るお湯の使用量を計算して Eco シグナルが点灯しますが、一方でお湯の量を絞ったときでも Eco シグナルが点灯しなかったり、お湯を止めたときでも Eco シグナルが点灯していることがあります。

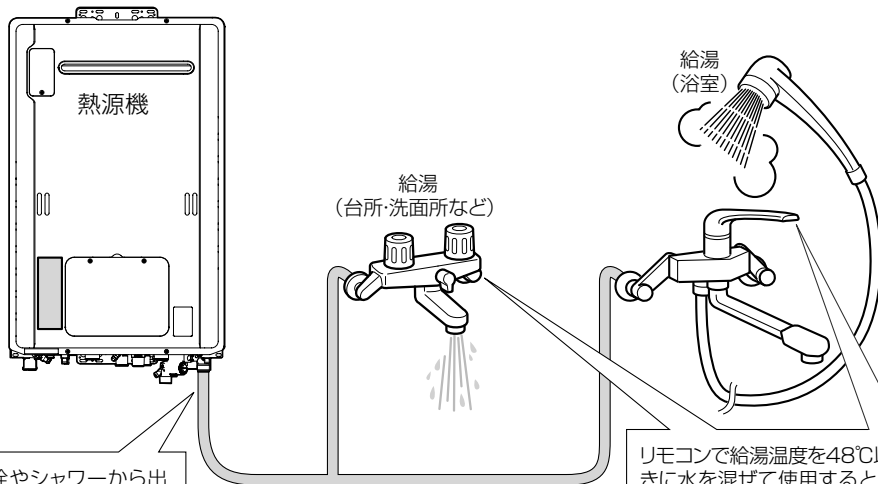

すべての給湯栓やシャワーから出るお湯の量を計算して、Ecoシグナルは点灯します。（※2）

リモコンで給湯温度を48℃以下に設定しているときに水を混ぜて使用すると、Ecoシグナル湯量以上のお湯を使用している場合でもEcoシグナルが点灯することがあります。（※1）



各リモコンごとに設定できます。

- お客様がお使いの熱源機を含めたシステム（床暖房・浴室暖房乾燥機など）の構成によりリモコン画面に表示されるメニューが異なります。
- 運転スイッチのランプ（黄緑）が点灯していることを確認してください。点灯していない場合は運転スイッチを押してください。

操作するスイッチ	画面表示／補足	
	台所リモコン	浴室リモコン
1 メニュー		
2 ▼ または ▲ で Eco シグナル設定 を選択する。		
3 決定		
4 ▼ または ▲ で湯量めやすを選択する。 ●現在使用しているお湯の量が画面に表示されます。		
5 決定 ●『設定しました』とお知らせして、設定が完了します。	※ 決定 を押さなくても、そのまま 1 分経過すると、自動的に設定が完了します。	

便利な使いかた

お知らせ

- お湯の使用量が少ないとき（毎分約 2 リットル以下）や湯はり・たし湯・ぬる湯運転中および故障表示点滅中は、Eco シグナルは点灯しません。
- ソーラーユニットをご使用の場合
 - ・リモコンで給湯温度が 50℃、55℃、60℃に設定されている場合、Eco シグナルは点灯しません。給湯温度が 48℃以下に設定されているときは、Eco シグナルが点灯します。
- 給水圧の変化によってお湯の量が変わることがありますので、お客様がご自分で使っているお湯の量を変えていなくても Eco シグナルの点灯状態が変わることがあります。

選べる Eco モードを使う (Eco)



どちらのリモコンでも設定できます。

Eco モード運転する項目を選択できます。

- お客様がお使いの熱源機を含めたシステム（床暖房・浴室暖房乾燥機など）の構成によりリモコン画面に表示されるメニューが異なります。
- 運転スイッチのランプ（黄緑）が点灯していることを確認してください。点灯していない場合は運転スイッチを押してください。

操作するスイッチ	画面表示／補足	
	台所リモコン	浴室リモコン
<p>1 メニュー</p>		
<p>2 ▼ または ▲ で 選べる Eco モード を選択する。</p>		
<p>3 決定</p>		
<p>4 ▼ または ▲ で Eco モード選択 を 選択する。</p>		
<p>5 決定</p>		

モード選択)

操作するスイッチ

6 ▼ または ▲
で機能を選択する。

- 省エネ湯はりを例に説明します。
- 設定項目の説明は下表を参照ください。

7 決定

8 決定

- 右図のように「□」に「☑」が表示され、手順 **6** の画面に戻ります。
- 続けて別の機能を選択する場合は手順 **6** ~ **8** を繰り返し操作します。
- 設定を解除する場合は手順 **1** から操作して手順 **8** で **決定** を押すと解除され、手順 **6** の画面に戻ります。

画面表示／補足

台所リモコン

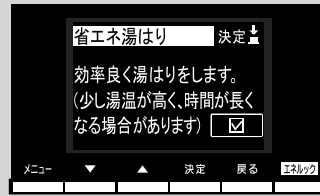
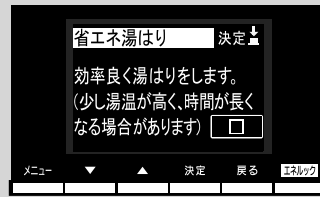
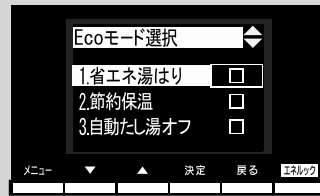

浴室リモコン

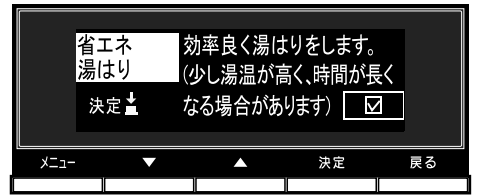
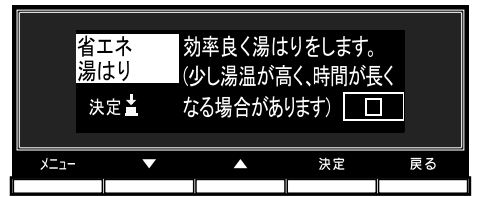
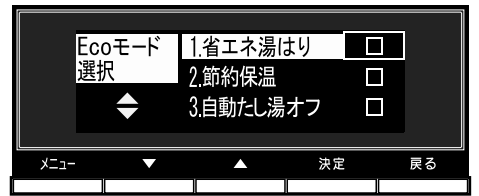

選べる Eco モード ※3つの Eco モードを選択できます

省エネ湯はり	効率よく省エネ湯はりをします。 ※湯はり時間が長くなる場合があります。 ※おふろの設定温度より高い温度のお湯で湯はりすることがあります。
節約保温	ふろ沸き上がり後に設定温度から少し温度を下げて節約保温します。 ※保温中の表示が出ている間にぬるく感じたときは、おいだきスイッチ (45 ページ参照) を押してください。
自動たし湯オフ ※全自動タイプのみ	自動運転中 (保温中) の自動たし湯機能をオフにします。 水位を変更しても自動たし湯しません。 ※おふろの湯をふやしたい場合は、たし湯操作をしてください。 (48 ページ参照)

選べる Eco モードを使う



どちらのリモコンでも設定できます。

おふろの節約をしたいときに設定してください。

※使用方法や環境により十分な節約効果が得られない場合があります。

- Eco モード運転する項目を選択してから操作してください。(105 ページ参照)
- お客様がお使いの熱源機を含めたシステム(床暖房・浴室暖房乾燥機など)の構成によりリモコン画面に表示されるメニューが異なります。
- 運転スイッチのランプ(黄緑)が点灯していることを確認してください。点灯していない場合は運転スイッチを押してください。

操作するスイッチ	画面表示/補足	
	台所リモコン	浴室リモコン
<p>1 メニュー</p>		
<p>2 ▼ または ▲ で 選べる Eco モード を選択する。</p>		
<p>3 決定</p>		
<p>4 ▼ または ▲ で Eco モード運転 を 選択する。 ※工場出荷時は「切」に設定されています。</p>		

操作するスイッチ

5

決定

- 『設定しました』とお知らせして、設定が完了します。
- 2秒後に設定が確定され、手順 4 の画面に戻ります。
- Eco モードを解除する場合は、手順 1 から操作して、手順 5 で **決定** を押すと『解除しました』とお知らせして解除されます。

画面表示／補足

台所リモコン

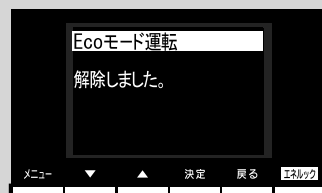
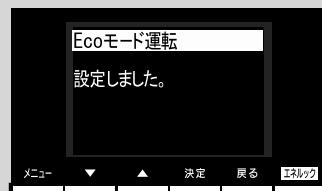

浴室リモコン



誕生日を設定する



台所リモコンで設定します。

- お客様がお使いの熱源機を含めたシステム（床暖房・浴室暖房乾燥機など）の構成によりリモコン画面に表示されるメニューが異なります。
- 運転スイッチのランプ（黄緑）が点灯していることを確認してください。点灯していない場合は運転スイッチを押してください。

操作するスイッチ

1 **メニュー**

2 **▼** または **▲** で
リモコン設定 を選択する。

3 **決定**

4 **▼** または **▲** で
誕生日設定 を選択する。

5 **決定**

画面表示／補足

台所リモコン

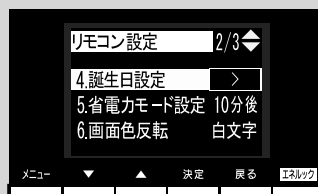
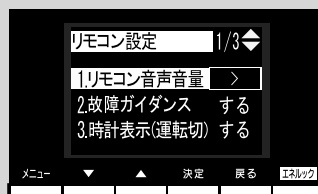

操作するスイッチ

6 ▼ または ▲ で設定する順番を選択する。

- 1人目～5人目まで選択できます。

7 決定

8 ▼ または ▲ で誕生日・キャラクタを設定する。

- 月→日→顔の順に設定します。
- 決定 で次の設定へ移行します。
- 誕生日設定を解除するときは「一月一日」にしてください。12月と1月の間で「一月一日」になります。
- 6種類のキャラクタから選択できます。

9 決定

- 『設定しました』とお知らせして、設定が完了します。

画面表示／補足

台所リモコン



※ 決定 を押さなくても、そのまま1分経過すると、自動的に設定が完了します。

お知らせ

誕生日を設定すると、誕生日のみお風呂の沸き上がりのときと、台所リモコンの運転を「入」にした後、約15秒後に台所リモコンからメロディーが鳴り、下記画面が表示されます。
※浴室リモコンで運転を「入」にしてもメロディーは鳴りません。



画面のケーキには、手順 8 で設定したキャラクタが表示されます。同じ誕生日の場合手順 8 で表示されるキャラクタの左から順に優先権があり、優先順位の高いキャラクタが表示されます。

お知らせタイマーを使う



各リモコンごとに操作できます。

台所のクッキング（キッチン）タイマーとして、浴室では、半身浴などの時間をタイマーでお知らせしてくれます。

- 運転スイッチの「入」「切」に関係なくお知らせタイマーを使うことができます。
- お客様がお使いの熱源機を含めたシステム（床暖房・浴室暖房乾燥機など）の構成によりリモコン画面に表示されるメニューが異なります。

操作するスイッチ	画面表示／補足	
	台所リモコン	浴室リモコン
<p>1 メニュー</p>		
<p>2 ▼ または ▲ で お知らせタイマー を選択する。</p>		
<p>3 決定</p> <ul style="list-style-type: none"> ● 「00:00」を表示します。 ● 前回設定した時間に戻したい場合は 決定 を長押ししてください。 		
<p>4 ▼ または ▲ で時間を設定する。</p> <ul style="list-style-type: none"> ● 10秒単位で設定できます。 ● ▼ を押し続ける：1分単位で戻ります。 ● ▲ を押し続ける：1分単位で進みます。 		

操作するスイッチ

5

決定

- **決定** を押すと、タイマーがスタートします。
- ストップする場合は、再度 **決定** を押します。
- 設定した時間が経過するとメロディーでお知らせし、タイマー表示が点滅します。タイマー表示の点滅は **決定** を押すと点灯に変わり再度タイマーを設定できます。

画面表示／補足

台所リモコン

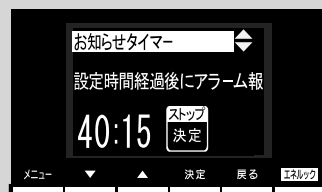

浴室リモコン



親切モードを設定する



台所リモコンで設定します。

台所リモコンの初期画面の文字を拡大し、見やすく、わかりやすく、シンプルに表示します。また、音声案内を増やし、お客様の操作をアシストします。

- お客様がお使いの熱源機を含めたシステム（床暖房・浴室暖房乾燥機など）の構成によりリモコン画面に表示されるメニューが異なります。
- 運転スイッチのランプ（黄緑）が点灯していることを確認してください。点灯していない場合は運転スイッチを押してください。

操作するスイッチ

1 メニュー

2 ▼ または ▲ で
親切モード を選択する。

3 決定

4 ▼ または ▲ でする /
しないを選択する。

※工場出荷時は「しない」に設定されています。

5 決定

- 『設定しました』とお知らせして、設定が完了します。

画面表示／補足

台所リモコン

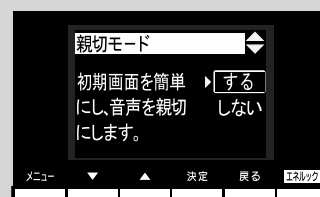
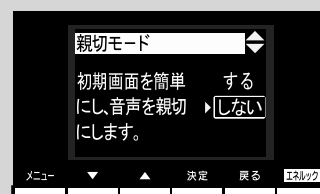
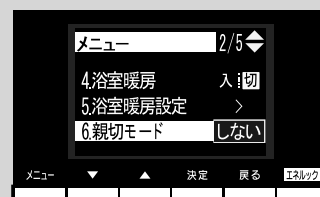

※ **決定** を押さなくても、そのまま1分経過すると、自動的に設定が完了します。

		通常	親切モード
画面表示			
音声内容	電源 ON / OFF 時	メロディーのみ	『電源が入りました』 『電源が切れました』
	自動 湯はり時	『お湯はりします』	『お風呂に自動でお湯を入れます、 お風呂の栓を確かめてください』

画面や音の設定を変更する

●運転スイッチのランプ（黄緑）が点灯していることを確認してください。点灯していない場合は運転スイッチを押してください。

設定項目	対応リモコン	操作手順 ▶▶▶
音声やメロディーの大きさ（音量）を変更する	 	メニュー ▶ ▼▲でリモコン設定を選択し、決定 ▶
リモコンの音声を設定する	 	メニュー ▶ ▼▲でリモコン設定を選択し、決定 ▶
故障ガイダンスを設定する	 	メニュー ▶ ▼▲でリモコン設定を選択し、決定 ▶
運転切（省電力モード）時の時計表示をする		メニュー ▶ ▼▲でリモコン設定を選択し、決定 ▶
画面の白黒反転する		メニュー ▶ ▼▲でリモコン設定を選択し、決定 ▶
画面の明るさを調節する	 	メニュー ▶ ▼▲でリモコン設定を選択し、決定 ▶
画面のコントラストを調節する ※4		メニュー ▶ ▼▲でリモコン設定を選択し、決定 ▶

- ※1 お湯はり完了前報知
湯はり完了前のお知らせ『まもなくお風呂が沸きます』を消すことができます。
- ※2 おいだき完了報知
浴室リモコンでおいだきスイッチを押したときのおいだき完了報知『お風呂が沸きました』を消すことができます。それぞれのリモコンごとに設定できます。
- ※3 浴室乾燥停止報知
浴室暖房乾燥機の乾燥運転が停止したときに、台所リモコンでブザー報知します。
※浴室暖房乾燥機をご使用の場合のみ、台所リモコンで設定できます。

補足

▼▲で
リモコン音声音量
を選択し、決定

▶ ▼▲で音量を
選択し、決定

▶ ▼▲で音量を
変更し、決定

「音なし」⇔「音声消」
⇔「小」⇔「中」⇔「大」
の5段階に変更できます。

▼▲で
リモコン音声音量
を選択し、決定

▶ ▼▲で
音声案内する項目を
選択し、決定

▶ ▼▲でする／しな
いを選択し、決定

設定変更できる項目（詳細は
下記参照）
「お湯はり完了前報知」(※1)
「おいただき完了報知」(※2)
「浴室乾燥停止報知」(※3)

▼▲で
故障ガイダンス
を選択し、決定

▶ ▼▲でする／しない
を選択し、決定

表示画面の時刻表示部に
「032」「111」「112」「113」
の故障表示が表示されたと
き、故障ガイダンスが表示
されます。

▼▲で
時計表示（運転切）
を選択し、決定

▶ ▼▲でする／しない
を選択し、決定

運転スイッチを「切」にし
たときと省電力モードのと
きに台所リモコンと浴室リ
モコンの表示画面に時計を
表示します。

▼▲で
画面色反転
を選択し、決定

▶ ▼▲で表示を選択
し、決定

表示画面の背景色を切り替
えます。
「白文字」…文字が白色、背
景が黒色
「黒文字」…文字が黒色、背
景が白色

▼▲で
明るさ
を選択し、決定

▶ ▼▲で調節し、
決定

「-4」⇔「標準」⇔
「+4」の9段階に調節で
きます。

▼▲で
コントラスト
を選択し、決定

▶ ▼▲で調節し、
決定

「-4」⇔「標準」⇔
「+4」の9段階に調節で
きます。

- ※4 台所リモコンは、コントラストを高めた液晶表示を採用しております。この液晶の特性により、画面を切り替えたときに残像が残ります。残像が残っても異常ではありません。
台所リモコンは、見る角度によって縦スジが見えますが、異常ではありません。
お客様がよく見る角度で、コントラスト調節をしていただくと目立たなくなります。
(まったく見えなくすることは、液晶の特性によりできません)

画面や音の設定を変更する



各スイッチを押したときに出る音声は下表の通りです。

() 内は同時に出る電子音など、〇〇℃は設定される温度

操作するスイッチ・条件など		浴室リモコンから出る音声		台所リモコンから出る音声	
ON/OFF (「入」にする)	給湯温度が60℃以外	(メロディー)(電源が入りました(※1))		(電源が入りました(※1))	
	給湯温度が60℃のとき	(メロディー) あついお湯が出ます		あついお湯が出ます	
ON/OFF (「切」にする)		(メロディー)(電源が切れました(※1))		(電源が切れました(※1))	
優先	浴室→台所へ優先切り替え	給湯設定温度変化なし	台所 60℃	(ピッ) あついお湯が出ます	あついお湯が出ます
			60℃以外	(ピッ)	
	台所→浴室へ優先切り替え	給湯設定温度変化あり	台所 60℃	(ピッ) あついお湯が出ます	あついお湯が出ます
			60℃以外	(ピッ) 給湯温度が変更されました	給湯温度が変更されました
		給湯設定温度変化なし	浴室 60℃	(ピッ) あついお湯が出ます 給湯温度が変更できます	あついお湯が出ます
			60℃以外	(ピッ) 給湯温度が変更できます	
給湯設定温度変化あり	浴室 60℃	(ピッ) あついお湯が出ます 給湯温度が変更できます	あついお湯が出ます		
	60℃以外	(ピッ) 給湯温度が変更できます	給湯温度が変更されました		
給湯温度▼または▲		浴室リモコン優先のとき		(メロディー) 給湯温度を〇〇℃に設定しました	給湯温度が変更されました
給湯温度▲(60℃設定)				(メロディー) あついお湯が出ます 給湯温度60℃に設定しました	あついお湯が出ます
給湯温度▼または▲		台所リモコン優先のとき		給湯温度は変更できません 給湯温度は台所リモコン優先です (優先ボタンを押してください(※1))	
自動	半身浴モード	スイッチを押したとき		(ピッ) お湯はりをします (おふろに自動でお湯を入れます おふろの栓を確かめてください(※1))	お湯はりをします (おふろに自動でお湯を入れます おふろの栓を確かめてください(※1))
		決定(切→入)	半身浴モードに設定しました		
	決定(入→切)	半身浴モードを解除しました			
	自動湯はり完了前	音量設定大・標準・小	(ピッピッピッを5回) まもなくおふろが沸きます	(ピッピッピッを5回) まもなくおふろが沸きます	
		音量設定音声消	(ピッピッピッを5回)	(ピッピッピッを5回)	
自動湯はり完了時	音量設定大・標準・小	(メロディー) おふろが沸きました	(メロディー) おふろが沸きました		
	音量設定音声消	(メロディー)	(メロディー)		
おいだき	スイッチを押したとき		(ピッ) おいだきをします		
	おいだき終了時	音量設定大・標準・小	(メロディー)おふろが沸きました(※2)	(メロディー) おふろが沸きました(※2)	
		音量設定音声消	(メロディー)(※2)	(メロディー)(※2)	
たし湯	決定(切→入)		(ピッ) お湯をたします		
ぬる湯	決定(切→入)		(ピッ) 水をたします		
ふろ温度、半身浴温度	▼または▲		(メロディー) ふろ温度を〇〇℃に設定しました		
	決定		(ピッ) 設定しました		
ふろ湯量(水位)、半身浴湯量(水位)、ふろ保温時間、明るさ設定	▼または▲		(メロディー)		
	決定		(ピッ) 設定しました		
ヒーリングミュージック、エネLIVE、Ecoシグナル設定、お湯はり完了前報知、おいだき完了報知、故障ガイダンス、省電力モード設定	▼または▲		(ピッ)		
	決定		(ピッ) 設定しました		
まとめてLIVE	決定		(ピッ)		
Ecoモード	決定(切→入)		(ピッ) 設定しました		
	決定(入→切)		(ピッ) 解除しました		
浴室暖房(ミストサウナ)	決定(切→入)		(ピッ) 浴室暖房を開始します		
	決定(入→切)		(ピッ) 浴室暖房を停止します		
音量	▲を押す	大	(ピッ) 音声は大です		
	初期設定	中	(ピッ) 音声は標準です		
	▼を押す	小	(ピッ) 音声は小です		
	▼を押す	音声消	(ピッ) 音声を消します		
	▼を押す	音なし	(ピッ) 音を消します		
その他設定	決定/▼または▲		(ピッ)/(メロディー)		
通話 BC-200Vのみ			(ピーッピッピッ)	(ピーッピッピッ)	
呼び出し BC-200Vのみ			(押ししている間ピーッピーッ)	(ピーッピッピッが5回) おふろで呼んでいます	

(※1) 台所リモコンで親切モードに設定しているときのみでる音声です。

(※2) 各リモコンごとに音声を消すことができます。(115ページ参照)



各スイッチを押したときに出る音声は下表の通りです。















() 内は同時に出る電子音など、〇〇℃は設定される温度

操作するスイッチ・条件など		台所リモコンから出る音声	浴室リモコンから出る音声	
ON/OFF (「入」にする)	給湯温度が 60℃以外	(メロディー) (電源が入りました(※1))	(電源が入りました (※1))	
	給湯温度が 60℃のとき	(メロディー) あつにお湯が出ます	あつにお湯が出ます	
	誕生日	(メロディー) (約 15 秒後にメロディー) おめでとうございます		
ON/OFF (「切」にする)	(メロディー) (電源が切れました(※1))	(電源が切れました (※1))		
給湯温度 ▼または ▲	(メロディー) 給湯温度を〇〇℃に設定しました	給湯温度が変更されました		
給湯温度 ▲ (60℃設定)	台所リモコン優先のとき (メロディー) あつにお湯が出ます 給湯温度 60℃に設定しました	あつにお湯が出ます		
給湯温度 ▼または ▲	浴室リモコン優先のとき 給湯温度は変更できません 給湯温度は浴室リモコン優先です			
自動	半身浴モード	スイッチを押したとき	(ピッ) お湯はりをします (おふろに自動でお湯を入れます おふろの栓を確かめてください (※1))	お湯はりをします (おふろに自動でお湯を入れます おふろの栓を確かめてください (※1))
		決定 (切 → 入)	半身浴モードに設定しました	
	決定 (入 → 切)	半身浴モードを解除しました		
	自動湯はり完了前	音量設定大・標準・小 音量設定音声消	(ピッピッピを5回) まもなくおふろが沸きます (ピッピッピを5回)	(ピッピッピを5回) まもなくおふろが沸きます (ピッピッピを5回)
	自動湯はり完了時	音量設定大・標準・小 音量設定音声消	(メロディー) おふろが沸きました (メロディー)	(メロディー) おふろが沸きました (メロディー)
おいだき	スイッチを押したとき	(ピッ) おいだきをします	おいだきをします	
	おいだき終了時	音量設定大・標準・小 音量設定音声消	(メロディー) おふろが沸きました (メロディー)	(メロディー) おふろが沸きました (メロディー)
	決定	(メロディー) おふろが沸きました (メロディー)	(メロディー) おふろが沸きました (メロディー)	
ふろ温度、半身浴温度	▼または ▲ 決定	(メロディー) ふろ温度を〇〇℃に設定しました (ピッ) 設定しました		
ふろ湯量 (水位)、半身浴湯量 (水位)、ふろ保温時間、明るさ、コントラストの設定 (エネルギー) 目標、単価、CO ₂ 係数の設定	▼または ▲ 決定	(メロディー) (ピッ) 設定しました		
ふろ予約	予約設定	決定 (切 → 入) 決定 (入 → 切)	(ピッ) おふろの予約を設定しました (ピッ) おふろの予約を解除しました	
	時刻設定	決定	(ピッ) 予約時刻を設定しました	
現在時刻	年、月、日、時刻の変更設定	▼または ▲、決定 決定	(ピッ) (ピッ) 現在時刻を設定しました	
BGM (※2)	入力端子にプラグを差し込んだとき	(メロディー) 音楽プレーヤーが接続されました	(メロディー) 音楽プレーヤーが接続されました	
(床暖房 / 浴室暖房 (ミストサウナ) / 暖房)	決定 (切 → 入) 決定 (入 → 切)	(ピッ) (床暖房 / 浴室暖房 / 暖房) を開始します (ピッ) (床暖房 / 浴室暖房 / 暖房) を停止します		
温度レベル	▼または ▲ 決定	(メロディー) 温度レベルは〇です (ピッ) 設定しました		
床暖房タイマー / 浴室暖房 (ミストサウナ) 予約	タイマー設定	決定 (切 → 入)	(ピッ) (床暖房タイマー / 浴室暖房の予約) を設定しました	
		決定 (入 → 切)	(ピッ) (床暖房タイマー / 浴室暖房の予約) を解除しました	
	時刻設定	決定	(ピッ) 予約時刻を設定しました	
ひかえめ、部屋名称の登録、親切モード、Eco シグナル設定、お湯はり完了前報知、おいだき完了報知、故障ガイダンス、運転切時の時計表示、誕生日設定、省電力モード設定、画面色反転、(エネルギー) エネLIVE、エネルギーマーク、従来給湯器	▼または ▲ 決定	(ピッ) (ピッ) 設定しました		
Eco モード	決定 (切 → 入) 決定 (入 → 切)	(ピッ) 設定しました (ピッ) 解除しました		
まとめてLIVE、まとめてルック	決定 / 戻る	(ピッ)		
環境貢献	決定	(ピッ) CO ₂ の削減量を表示します		
CO ₂	決定	(ピッ) CO ₂ の排出量を表示します		
光熱費	決定	(ピッ) 使用料を金額で表示します		
ガス / お湯 / 電気 / 水道	決定	(ピッ) (ガス / お湯 / 電気 / 水) の使用量を表示します		
音量	▲	大	(ピッ) 音声は大です	
	初期設定	中	(ピッ) 音声は標準です	
	▼	小	(ピッ) 音声は小です	
	▼	音声消	(ピッ) 音声を消します	
	▼	音なし	(ピッ) 音を消します	
その他設定 (エネルギー) 履歴消去、設定リセット	決定 / ▼または ▲	(ピッ) 設定しました		
通話 (※2)		(ピーッピッピ)	(ピーッピッピ)	

(※1) 台所リモコンで親切モードに設定しているときのみでる音声です。
(※2) MC-200VC シリーズのみ

その他の機能を設定する

●運転スイッチのランプ（黄緑）が点灯していることを確認してください。点灯していない場合は運転スイッチを押してください。

設定項目	対応リモコン	操作手順 ▶▶▶
暖房の運転音を下げる ご使用の機器がガス給湯暖房用熱源機の場合のみ設定できます。	 	メニュー ▶ ▼▲で「その他設定」を選択し、決定 ▶
給湯最高温度を変更する	 	メニュー ▶ ▼▲で「その他設定」を選択し、決定 ▶
ふろ最高温度を変更する	 	メニュー ▶ ▼▲で「その他設定」を選択し、決定 ▶
お湯はり中の給湯優先を変更する	 	メニュー ▶ ▼▲で「その他設定」を選択し、決定 ▶
おいだき時間を変更する	 	メニュー ▶ ▼▲で「その他設定」を選択し、決定 ▶
ふろ配管洗浄機能の切り替えをする	 	メニュー ▶ ▼▲で「その他設定」を選択し、決定 ▶
浴室暖房（ミストサウナ）を連動して運転する ご使用の機器が対応のガス給湯暖房用熱源機の場合のみ設定できます。	 	メニュー ▶ ▼▲で「その他設定」を選択し、決定 ▶

※1 通常、暖房開始時は最大能力運転となりますが、「入」にすることで暖房能力を少し低下させて熱源機の運転音を下げることができます。ただし、暖房能力が低下したぶんだけ暖房の立ち上がりが遅くなります。

※2 す る：お湯はり（自動・たし湯）しているときに給湯を使うとお湯はりを中断します。

※給湯を使い終わるとお湯はりを再開します。

※お湯はりを中断した分、沸き上がりが遅くなります。

※給湯使用条件によっては、お湯はりを中断しない場合もあります。

しない：お湯はり（自動・たし湯）しているときに給湯を使ってもお湯はりを中断しません。

※出るお湯の量が少なくなることがあります。

※給湯：シャワーからは、ふろ温度のお湯が出ます。

補足

▼▲で 静音運転(暖房時) を選択	▶ 決定 で、する/し ないを選択 ▶ 戻る	※1
▼▲で 給湯最高温度 を選択	▶ 決定 で好みの温 度を選択 ▶ 戻る	60℃、55℃、50℃、48℃、 47℃、46℃、45℃、44℃ の8段階に変更できます。
▼▲で ふろ最高温度 を選択	▶ 決定 で好みの温 度を選択 ▶ 戻る	48℃～41℃の8段階に変 更できます。
▼▲で 給湯優先 を選択	▶ 決定 で、する/し ないを選択 ▶ 戻る	※2
▼▲で おいだき時間 を選択	▶ 決定 で長い/標準 /短いを選択 ※4 ▶ 戻る	浴室リモコンでおいだきス イッチを押したとき、設定 温度に限らずおいだきする 時間を変更できます。
▼▲で セルフクリーン を選択	▶ 決定 で、あり/な しを選択 ▶ 戻る	※3
▼▲で 浴室暖房連動 を選択	▶ 決定 で、する/し ないを選択 ▶ 戻る	自動運転(お風呂への自動湯は り運転)を開始すると同時に、浴 室暖房乾燥機の暖房(ミストサ ウナ)運転を開始できます。※5

※3 全自動タイプでは自動運転や予約運転でお風呂を沸かした後に、お風呂のお湯を抜くと、ふろ配管内に残ったお湯が循環アダプター(循環金具)から自動的に排出されます(セルフクリーン機能)。次にお風呂を沸かすときに、配管内に残っていたお湯が新しいお湯に混ざることがなく、きれいなお湯で入浴できます。

※4 ガスふろ給湯器をご使用の場合は「長い」が表示されません。

※5 浴室暖房連動により、浴室暖房連動を行うかミストサウナ運転を行うかは、浴室暖房乾燥機のリモコンで設定してください。

まとめて LIVE を表示する



どちらのリモコンでも操作できます。

ガス給湯暖房用熱源機やガスふろ給湯器で使用しているガス量、お湯の量とご家庭で使用している電力の現在の使用状況を表示します。

- 必ず、現在時刻設定を行ってから操作してください。(21 ページ参照)
- お客様がお使いの熱源機を含めたシステム(床暖房・浴室暖房乾燥機など)の構成によりリモコン画面に表示されるメニューが異なります。
- 運転スイッチのランプ(黄緑)が点灯していることを確認してください。点灯していない場合は運転スイッチを押してください。

操作するスイッチ	画面表示/補足	
	台所リモコン	浴室リモコン
<p>1 台所リモコンでは、エネルック 浴室リモコンでは、メニュー</p>		
<p>2 ▼ または ▲ でまとめてLIVE を選択する。</p>		
<p>3 決定</p> <ul style="list-style-type: none"> ● 戻る を押すと手順 2 画面に戻ります。 		
	<ul style="list-style-type: none"> ● 戻る を押さなくてもそのまま1分経過すると自動的に初期画面に戻ります。 	

お知らせ

まとめてLIVE表示について

- まとめてLIVE表示は、現在使用中の単位時間当たりのエネルギーを表示するものです。過去の消費量を累積したものではありません。
- まとめてLIVE表示中の「ガス」「水」については、調理でガスレンジを使用したり、トイレの水を流したりしても、まとめてLIVE表示の数値は変動しません。これは、熱源機で使用したガスと、熱源機から供給されるお湯の使用量のみを計測しているからです。
- 電力測定ユニットを設置していない場合、電気は表示されません。

まとめてルックを表示する



台所リモコンで操作します。

「ガス・お湯・電気」の先月と今月の使用料金のめやすをまとめて表示します。

- 必ず、現在時刻設定を行ってから操作してください。(21 ページ参照)
- お客様がお使いの熱源機を含めたシステム（床暖房・浴室暖房乾燥機など）の構成によりリモコン画面に表示されるメニューが異なります。
- 運転スイッチのランプ（黄緑）が点灯していることを確認してください。点灯していない場合は運転スイッチを押してください。

操作するスイッチ

1 エネルック

2 ▼ または ▲ で
まとめてルック を選択する。

3 決定

- 戻る を押すと手順 2 画面に戻ります。

画面表示／補足

台所リモコン

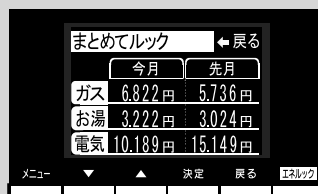
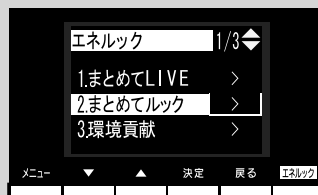
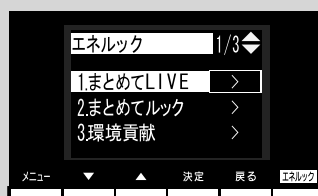

- 戻る を押さなくてもそのまま 1 分経過すると自動的に初期画面に戻ります。

お知らせ









- ・まとめてルック表示は、「ガス・お湯・電気」の先月と今月の使用金額をまとめて表示します。金額は、お客様が設定した単価を元に算出します。(143 ページ参照)
- ・まとめてルックで表示する「ガス・お湯・電気」の金額はめやすで、お客様が実際にお支払いになる金額とは異なります。(145 ページ参照)
- ・電力測定ユニットを設置していない場合、電気は表示されません。

CO₂ の排出量、光熱費、ガス、

我が家のエネルックはどのタイプ？

本リモコンは、エネルギー使用量の信号を発信する設備との接続状況により、エネルックで表示できる情報が異なります。

下表をご覧ください。台所リモコンのエネルックメニュー画面から、お客様宅のエネルックのタイプと本リモコンが表示するエネルギーの範囲をご確認ください。

エネルックメニュー画面		測定・表示するエネルギー		接続タイプ
		ガス	熱源機が消費する ガス	Aタイプ
		お湯	熱源機が供給する お湯	
		電気	表示しません	
		ガス	熱源機が消費する ガス	Bタイプ
		お湯	熱源機が供給する お湯	
		電気	ご家庭全体 (🏠)	
		ガス	ご家庭全体 (🏠)	Cタイプ
		お湯	熱源機が供給する お湯	
		電気	ご家庭全体 (🏠)	
		ガス	ご家庭全体 (🏠)	Dタイプ
		水道	ご家庭全体 (🏠)	
		電気	ご家庭全体 (🏠)	

※ CO₂・光熱費は、リモコンが表示する「ガス・水道・電気」の使用量に CO₂ 係数および料金単価を乗算して、表示します。

※光熱費は、実際にお客様がお支払いになる料金とは異なります。

CタイプとDタイプでは、ガス、水道を使用中は、リモコンに使用量が遅れて表示（現在に加算）される場合があります。

「ガス」「水道」（合計）で表示される使用量は、これらの内訳画面で表示される使用量の合計と等しくないことがあります。

水道、お湯、電気の使用量を見るには っづく

Aタイプ

電気：表示しない

ガス・お湯：熱源機が消費するガスの量・熱源機から供給するお湯の量を表示

CO₂：CO₂ 係数〈ガス〉×ガス（熱源機のみ）の使用量＋CO₂ 係数〈水道〉×お湯の使用量

光熱費：ガスの料金単価×ガス（熱源機のみ）の使用量＋水道の料金単価×お湯の使用量

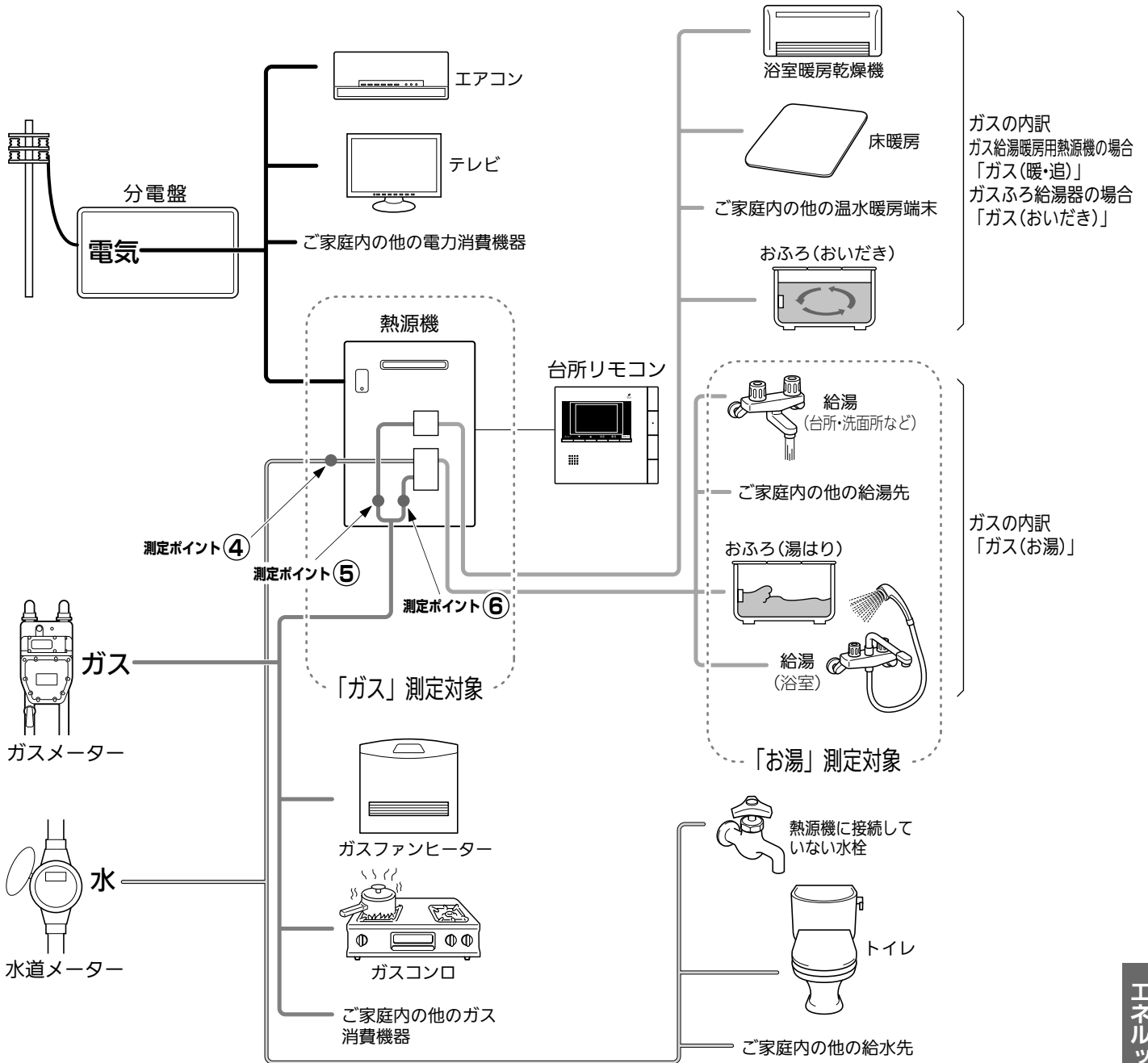

*この図の各「測定ポイント」は、実際のセンサーの位置を示すものではありません。

各測定ポイントで得られたデータは、次の表示項目の数字に反映されます。

測定ポイント④：エネLIVEの「お湯」表示・エネルギーの「お湯」項目

測定ポイント⑤：エネLIVEの「ガス」表示・エネルギーの「ガス（暖・追）」「ガス（おいだき）」項目

測定ポイント⑥：エネLIVEの「ガス」表示・エネルギーの「ガス（お湯）」項目

CO₂ の排出量、光熱費、ガス、

Bタイプ

電気：ご家庭全体の使用分を表示

ガス・お湯：熱源機が消費するガスの量・熱源機から供給するお湯の量を表示

CO₂：CO₂ 係数〈ガス〉×ガス（熱源機のみ）の使用量＋CO₂ 係数〈水道〉×お湯の使用量＋CO₂ 係数〈電気〉×電気の使用量

光熱費：ガスの料金単価×ガス（熱源機のみ）の使用量＋水道の料金単価×お湯の使用量＋電気の料金単価×電気の使用量

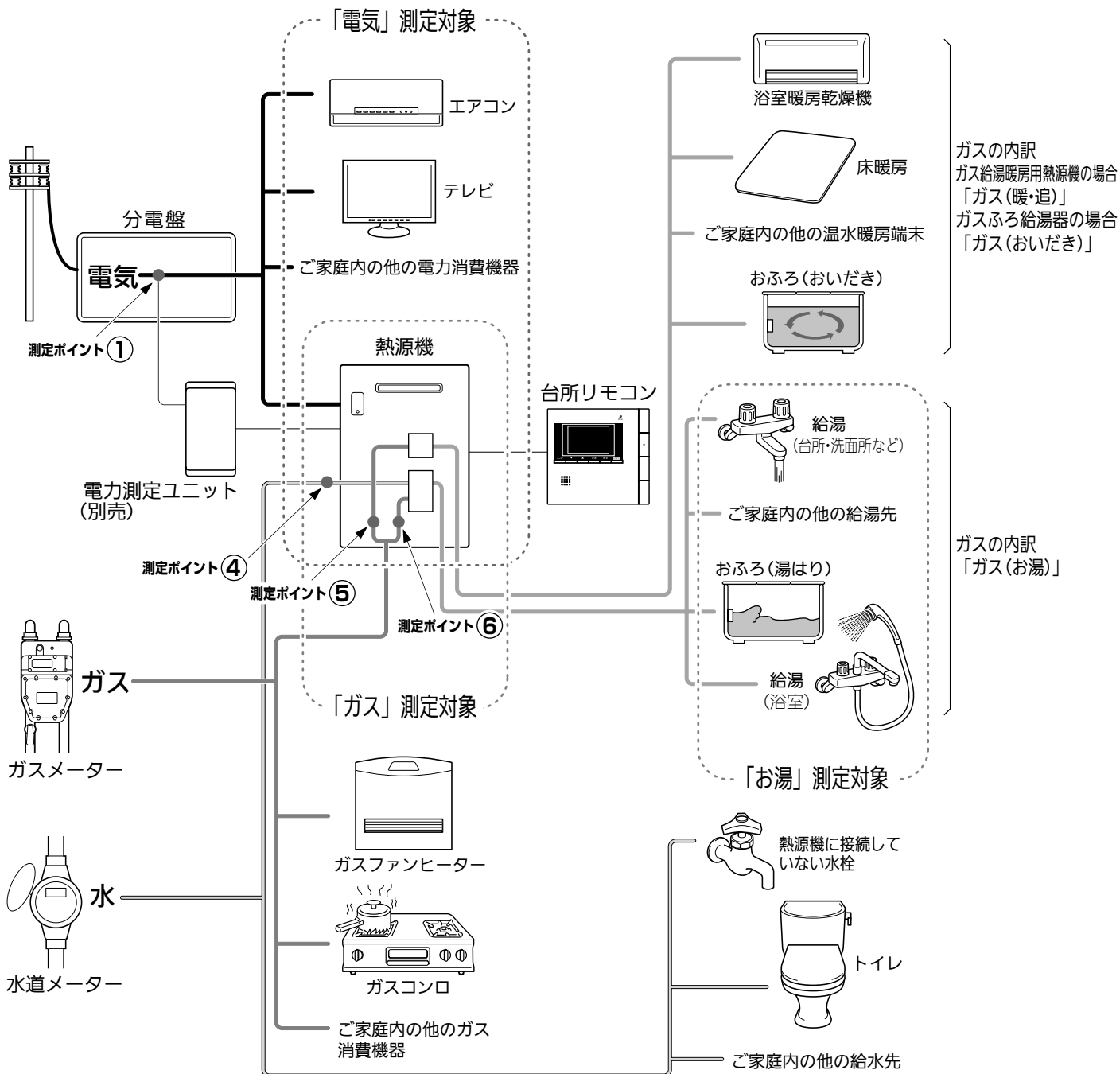

*この図の各「測定ポイント」は、実際のセンサーの位置を示すものではありません。

各測定ポイントで得られたデータは、次の表示項目の数字に反映されます。

測定ポイント①：エネLIVEの「電気」表示・エネルックの「電気」項目

測定ポイント④：エネLIVEの「お湯」表示・エネルックの「お湯」項目

測定ポイント⑤：エネLIVEの「ガス」表示・エネルックの「ガス(暖・追)」「ガス(おいだき)」項目

測定ポイント⑥：エネLIVEの「ガス」表示・エネルックの「ガス(お湯)」項目

水道、お湯、電気の使用量を見るには っづく

Cタイプ

ガス・電気：ご家庭全体の使用分を表示

お湯：熱源機から供給するお湯の量を表示

CO₂：CO₂係数〈ガス〉×ガス（家全体）の使用量＋CO₂係数〈水道〉×お湯の使用量＋CO₂係数〈電気〉×電気の使用量

光熱費：ガスの料金単価×ガス（家全体）の使用量＋水道の料金単価×お湯の使用量＋電気料金単価×電気の使用量

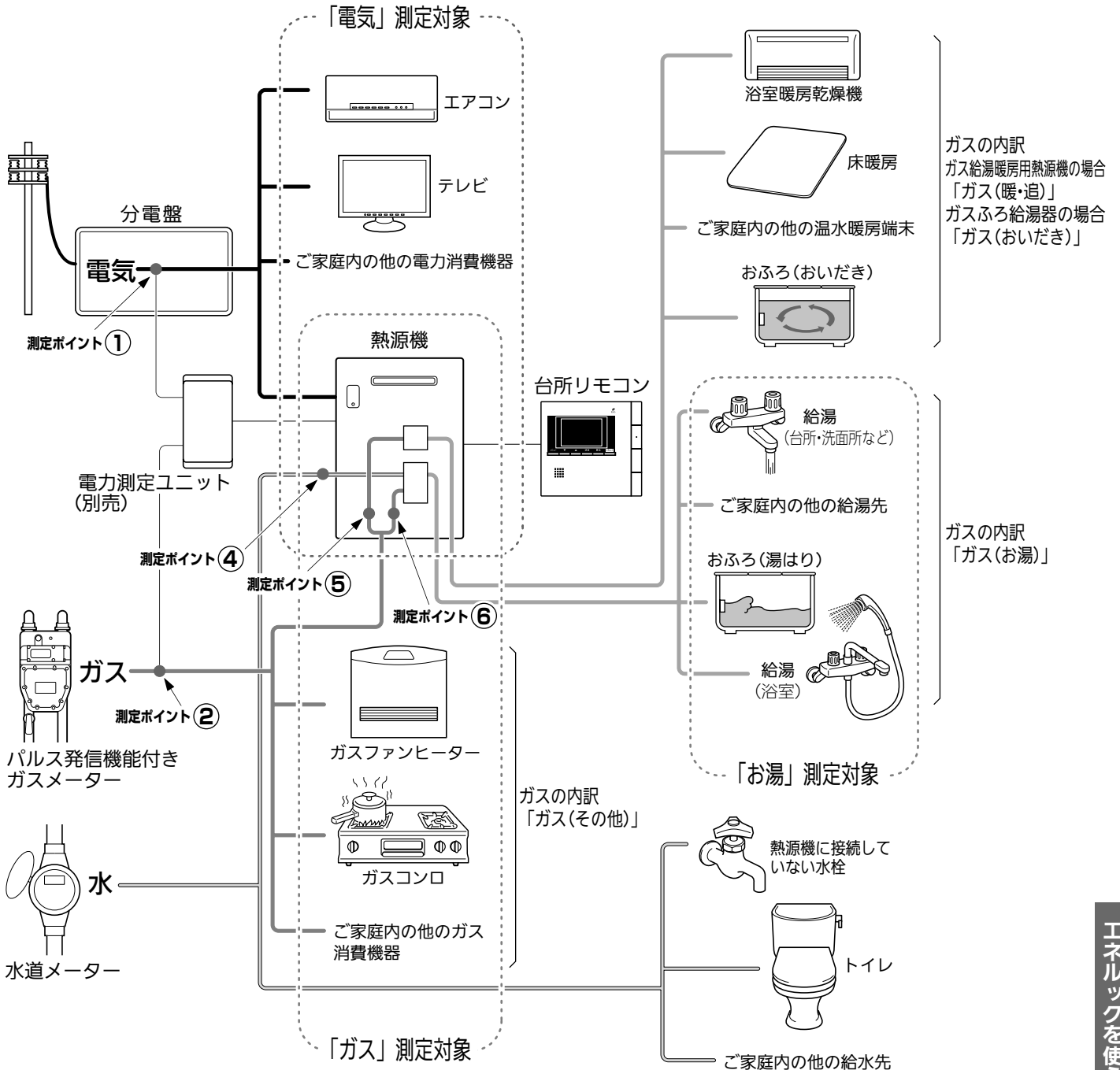

*この図の各「測定ポイント」は、実際のセンサーの位置を示すものではありません。

各測定ポイントで得られたデータは、次の表示項目の数字に反映されます。

測定ポイント①：エネLIVEの「電気」表示・エネルギーの「電気」項目

測定ポイント②：エネルギーの「ガス」項目

測定ポイント④：エネLIVEの「お湯」表示・エネルギーの「お湯」項目

測定ポイント⑤：エネLIVEの「ガス」表示・エネルギーの「ガス(暖・追)」「ガス(おいだき)」項目

測定ポイント⑥：エネLIVEの「ガス」表示・エネルギーの「ガス(お湯)」項目

CO₂ の排出量、光熱費、ガス、

Dタイプ

ガス・水道・電気：ご家庭全体の使用分を表示

CO₂：CO₂ 係数〈ガス〉×ガス（家全体）の使用量＋CO₂ 係数〈水道〉×水道の使用量＋CO₂ 係数〈電気〉×電気の使用量

光熱費：ガスの料金単価×ガス（家全体）の使用量＋水道の料金単価×水道の使用量＋電気料金単価×電気の使用量

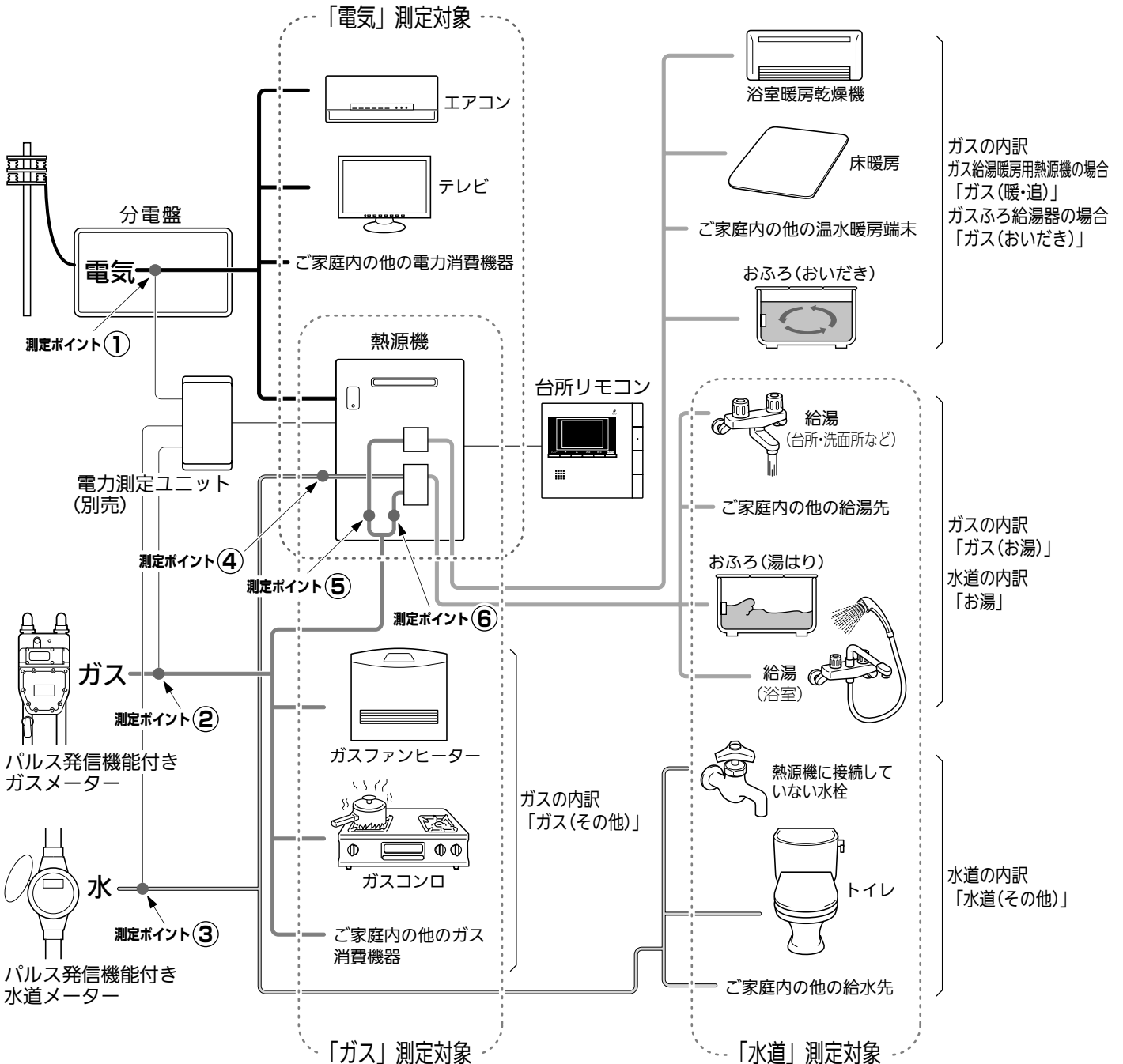

*この図の各「測定ポイント」は、実際のセンサーの位置を示すものではありません。

各測定ポイントで得られたデータは、次の表示項目の数字に反映されます。

- 測定ポイント①：エネLIVEの「電気」表示・エネルックの「電気」項目
- 測定ポイント②：エネルックの「ガス」項目
- 測定ポイント③：エネルックの「水道」項目
- 測定ポイント④：エネLIVEの「お湯」表示・エネルックの「お湯」項目
- 測定ポイント⑤：エネLIVEの「ガス」表示・エネルックの「ガス(暖・追)」「ガス(おいだき)」項目
- 測定ポイント⑥：エネLIVEの「ガス」表示・エネルックの「ガス(お湯)」項目

水道、お湯、電気の使用量を見るには つづく

CO₂ の排出量、光熱費、ガス、

エネルックをいろいろ見る

各項目のエネルック画面を、「①現在の使用量と、過去との比較」の他に、「②現在までの使用量の推移」、「③使用量の内訳」などを、画面を変更して表示することができます。エネルック画面の中には、「内訳項目スイッチ」が表示されるものがあり、使用したエネルギーの内訳（何にエネルギーを使ったか）についても「④各項目の現在までの使用量と、過去との比較」をしたり、「⑤各項目の現在までの使用量の推移」を見ることもできます。

例えば、エネルックメニュー画面でガスの「月単位」を選択した場合…

※「週」「日」の場合のエネルック画面については、159～166ページの「エネルック画面一覧」を参照してください。

①現在の使用量と、過去との比較



決定 を押すと下図の画面に切り替わります。

②現在までの使用量の推移

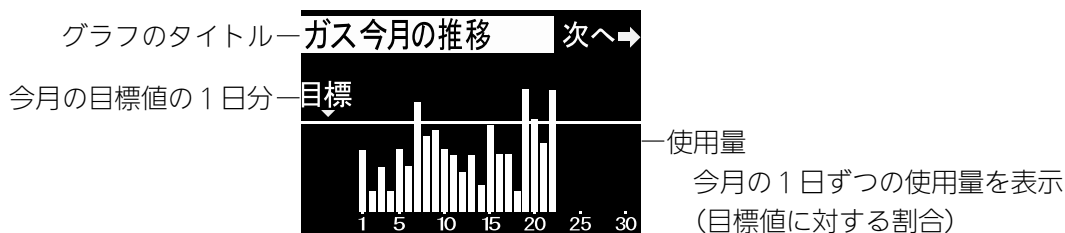

決定 を押すと下図の画面に切り替わります。

③使用量の内訳

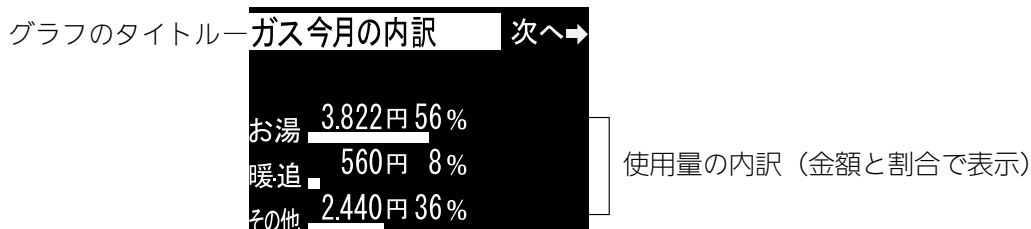

今月のガスの使用量の内訳を確認できます。

お湯…熱源機で供給したお湯（給湯・湯はり）を作るのに使用したガス量

暖・追…暖房とおいだきに使用したガス量（ガス給湯暖房用熱源機の場合）

おいだき…おいだきに使用したガス量（ガスふろ給湯器の場合）

その他…上記以外で使用したガス量

※エネルックのタイプが「Aタイプ」「Bタイプ」の場合、目的別の使用量の「その他」は表示されません。
(123ページ参照)

水道、お湯、電気の使用量を見るには

見たい項目を選択して、**決定**を押すと下図の画面に切り替わります。

④各項目の現在までの使用量と、過去との比較

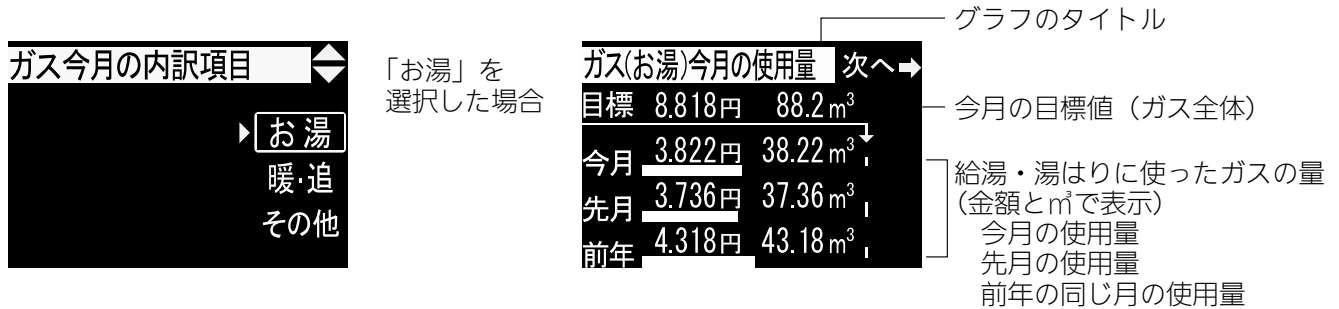

決定を押すと下図の画面に切り替わります。

⑤各項目の現在までの使用量の推移

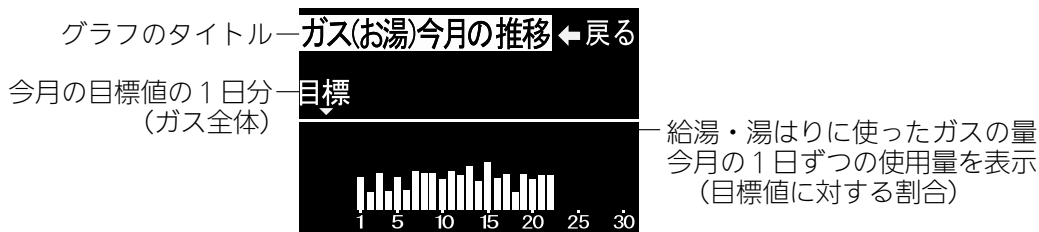

CO₂ の排出量、光熱費、ガス、

- 必ず、現在時刻設定を行ってから操作してください。(21 ページ参照)
- 運転スイッチのランプ（黄緑）が点灯していることを確認してください。点灯していない場合は運転スイッチを押してください。

設定項目	対応リモコン	操作手順 ▶▶▶
CO ₂		エネルック ▶ ▼▲ で <input type="text" value="CO<sub>2</sub>"/> を 選択し、 決定 ▶
光熱費		エネルック ▶ ▼▲ で <input type="text" value="光熱費"/> を 選択し、 決定 ▶
ガス		エネルック ▶ ▼▲ で <input type="text" value="ガス"/> を 選択し、 決定 ▶
水道 ※ 1		エネルック ▶ ▼▲ で <input type="text" value="水道"/> を 選択し、 決定 ▶
お湯 ※ 2		エネルック ▶ ▼▲ で <input type="text" value="お湯"/> を 選択し、 決定 ▶
電気 ※ 3		エネルック ▶ ▼▲ で <input type="text" value="電気"/> を 選択し、 決定 ▶

- ※ 1 お客様宅のエネルックのタイプが D タイプの場合に表示します。(123 ページ参照)
- ※ 2 お客様宅のエネルックのタイプが A タイプ、B タイプ、C タイプのいずれかの場合に表示します。(123 ページ参照)
- ※ 3 別売の電力測定ユニットを設置していない場合、電気は表示されません。

水道、お湯、電気の使用量を見る

補足

▼▲で

月単位 / 週単位 / 日単位
を選択し、**決定**



決定で
表示内容を変更

CO₂ 排出量（めやす）、排出量の推移、内訳を表示します。

▼▲で

月単位 / 週単位 / 日単位
を選択し、**決定**



決定で
表示内容を変更

光熱費の使用料（めやす）、推移、内訳を表示します。

▼▲で

月単位 / 週単位 / 日単位
を選択し、**決定**



決定で
表示内容を変更

ガスの使用量（めやす）、推移、内訳を表示します。

▼▲で

月単位 / 週単位 / 日単位
を選択し、**決定**



決定で
表示内容を変更

水道の使用量（めやす）、推移、内訳を表示します。

▼▲で

月単位 / 週単位 / 日単位
を選択し、**決定**



決定で
表示内容を変更

お湯の使用量（めやす）、推移、内訳を表示します。

▼▲で

月単位 / 週単位 / 日単位
を選択し、**決定**



決定で
表示内容を変更

電気の使用量（めやす）、推移、内訳を表示します。

環境貢献とは



台所リモコンで操作します。

これまでご使用されていた機器（153 ページ参照）と比較して高効率タイプの熱源機を使うことで CO₂ 排出量をどれだけ削減できたかを、杉の木の本数で表示します。

- 必ず、現在時刻設定を行ってから操作してください。（21 ページ参照）
- 運転スイッチのランプ（黄緑）が点灯していることを確認してください。点灯していない場合は運転スイッチを押してください。

操作するスイッチ

1 エネルック

2 ▼ または ▲ で
環境貢献 を選択する。

3 決定

- 『CO₂ の削減量を表示します』とお知らせして右図が表示されます。
- 杉の木 100 本分達成するごとに右下図の画面でお知らせします。
- 右下図の画面と環境への貢献度の画面が約 5 秒ずつ交互に表示されます。
- 右下図を表示後、新たに CO₂ の削減量が 100kg 増える（杉の木が 7 本増える）まで表示されます。

画面表示／補足

台所リモコン

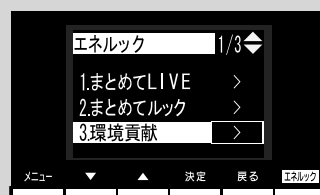
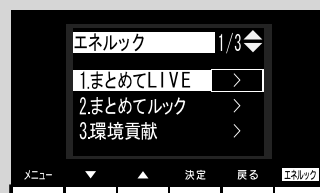

※森 1 個分 = 杉の木 100 本分

お知らせ

- ・これまでご使用されていた機器のタイプを選択することができます。（153 ページ参照）

エネ LIVE を設定する（初期画面）



各リモコンごとに設定できます。

初期画面にエネ LIVE 表示する項目（ガス・お湯・電気）を選択することができます。

- 必ず、現在時刻設定を行ってから操作してください。（21 ページ参照）
- お客様がお使いの熱源機を含めたシステム（床暖房・浴室暖房乾燥機など）の構成によりリモコン画面に表示されるメニューが異なります。
- 運転スイッチのランプ（黄緑）が点灯していることを確認してください。点灯していない場合は運転スイッチを押してください。
- 各リモコンで設定方法が異なります。
- 台所リモコンは手順 **1** から順番に操作してください。浴室リモコンは手順 **1** を操作したあと手順 **4** から操作してください。

操作するスイッチ	画面表示／補足	
	台所リモコン	浴室リモコン
<p>1 台所リモコンでは、エネルック 浴室リモコンでは、メニュー</p>		
<p>2 ▼ または ▲ でエネルック設定 を選択する。</p>		
<p>3 決定</p>		
<p>4 ▼ または ▲ でエネ LIVE 設定 を選択する。</p>		
<p>5 決定</p>		

エネルックを使う

表示内容切替)

操作するスイッチ

6 ▼ または ▲
で初期画面に表示する項目を選択する。

- 「ガス・お湯・電気」を選択できます。
 - 「非表示」を選択すると、初期画面にエネLIVE表示しません。
 - お湯を選択した場合、さらにエネLIVE表示するか湯量カウンタ表示するかを選択します。
- ※工場出荷時は「お湯」に設定されています。

画面表示／補足

台所リモコン

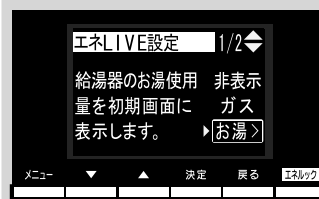

浴室リモコン

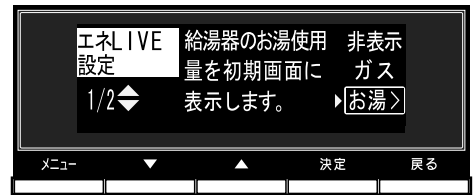

上記 **6** で「お湯」を選択した場合は、
以下 **7** **8** の操作も必要です。

画面表示／補足

台所リモコン

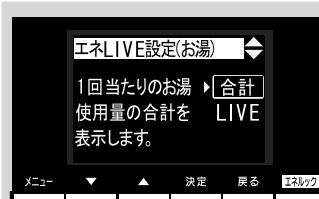

浴室リモコン

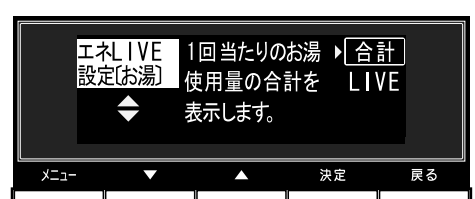

7 決定

8 ▼ または ▲
で表示方法を選択する。

- 「合計」「LIVE」を選択します。
 - 「合計」を選択した場合、初期画面に湯量カウンタ表示します。
 - 「LIVE」を選択した場合、初期画面にお湯のエネLIVE表示します。
- ※工場出荷時は「LIVE」に設定されています。

9 決定

- 『設定しました』とお知らせして、設定が完了します。

※ 決定 を押さなくても、そのまま1分経過すると、自動的に設定が完了します。

エネLIVEとは…(エネLIVE表示ガス： **ガス** 0.00_{m³/h} お湯： **お湯** 0.0_{L/分} 電気： **電気** 1.34_{kW})

- 初期画面に現在消費している単位時間あたりのエネルギーを表示します。
- エネLIVE表示する項目を「ガス」「お湯」「電気」から選択することができます。

湯量カウンタ表示とは…(湯量カウンタ表示： **お湯** 18_L)

- お使いになったお湯の使用量(L：リットル)を積算して表示します(湯量カウンター)。お湯を止めてから10分が経過すると湯量カウンタが0(ゼロ)に戻り湯量カウンタ表示が消灯します。お湯を止めてから10分以内に再度お湯を使うと前回までのお湯の使用量に積算します。

お知らせ

- 電力測定ユニットを設置していない場合、電気は表示されません。
- ガス、電気、非表示を手順 **6** で選択した場合は、手順 **7**、**8** が省略されます。

目標値の設定モードについて

- 目標値の設定には、「おまかせモード」と「自分でモード」の2種類があり、「自分でモード」にはさらに設定方法が「一括設定 - CO₂ で設定」と「一括設定 - 光熱費で設定」、「個別設定」の3通りから選べます。
- お買い上げ時には、「おまかせモード」に設定されています。

〈おまかせモード〉

リモコンが、自動的に前月（または、前年の同じ月）の使用量を目標値として設定し、毎月自動的に更新します。

お買い上げ時には、30日あたりガス：10,000円、水道：5,000円、電気：10,000円に設定されています。

最初の1～2ヵ月間はお買い上げ時の設定が目標値となります。カレンダー上の月初から月末を経過すると、自動的に前月1ヵ月分の使用量が目標値として設定されます。

使用開始から14ヵ月が経過（カレンダー上の月初から月末までを13ヵ月分経過）すると、前年の同じ月の使用量が目標値として自動的に設定されます。

〈自分でモード〉

自分で目標値を入力することができます。このモードで目標値の設定を行った場合、目標値の自動更新は行われません。

一括設定－CO₂ で設定

30日間のCO₂排出量（kg）を目標値として設定します。

1kg単位で5～9,999kgの間で設定できます。

お買い上げ時には、30日あたり447kgに設定されています。

一括設定－光熱費で設定

30日間の光熱費（円）を目標値として設定します。

100円単位で1,000～99,900円の間で設定できます。

お買い上げ時には、30日あたり25,000円に設定されています。

※別売の電力測定ユニットが設置されていない場合は15,000円に設定されています。

個別設定

30日間のガス（円・m³）、水道（円・m³）、電気（円・kWh）の使用量を目標値として設定します。

100円単位で1,000～99,900円の間で設定できます。

お買い上げ時には、30日あたりガスは10,000円・100m³、水道は5,000円・25m³、電気は10,000円・500kWhに設定されています。

「週」と「日」の目標値について

お客様が設定（またはリモコンが自動的に設定）する30日間の目標値（CO₂排出量または料金）を元に、リモコンが1週間の目標値（CO₂排出量または料金）と1日の目標値（CO₂排出量または料金）を計算します。

下例は、光熱費を目標値に設定した場合。

【電気】

30日間の目標値を12,000円に設定した場合

1週間の目標値 $12,000 \div 30 \times 7 = 2,800$ 円

1日の目標値 $12,000 \div 30 = 400$ 円

【光熱費】

30日間の目標値を 30,000 円に設定した場合

1週間の目標値 $30,000 \div 30 \times 7 = 7,000$ 円

1日の目標値 $30,000 \div 30 = 1,000$ 円

※ 1ヵ月が 31 日ある場合は、その月の目標値は 30 日分に 1 日分をプラスします。上記の【電気】の例の場合、その月の 1ヵ月の目標値は、 $12,000 + 400 = 12,400$ 円となります。

目標値を「自分でモード」で、一括設定した場合…

● お買い上げ時には、CO₂ 係数または料金単価を変更しない限り、ガス：水道：電気のそれぞれの目標値が金額で 2：1：2 の比率になるように設定されています。

使用開始から 1～2 ヶ月経過しないうちは、お客様が入力した CO₂ 排出量または光熱費の目標値を、上記の比率で、ガス・水道・電気の目標値に自動で割り振ります。

使用開始から 1～2 ヶ月が経過（カレンダー上の月初から月末を経過）すると、お客様が入力した CO₂ 排出量または光熱費の目標値を、前月のガス・水道・電気の使用割合で、ガス・水道・電気の目標値に自動で割り振ります。

使用開始から 14 ヶ月が経過（カレンダー上の月初から月末を 13 ヶ月分経過）すると、お客様が入力した CO₂ 排出量または光熱費の目標値を、前年の同じ月のガス・水道・電気の使用割合で、ガス・水道・電気の目標値に自動で割り振ります。

● CO₂ 係数を変更、また料金単価を変更すると、目標値に対するそれぞれのエネルギーの配分比が変更になり、お客様が入力した CO₂ 排出量または光熱費の目標値は同じでも、ガス・水道・電気の目標値が変更されます。

目標値を設定する(自分でモード)



台所リモコンで設定します。

エネルックの目標値を変更できます。

- 必ず、現在時刻設定を行ってから操作してください。(21 ページ参照)
- お客様がお使いの熱源機を含めたシステム(床暖房・浴室暖房乾燥機など)の構成によりリモコン画面に表示されるメニューが異なります。
- 運転スイッチのランプ(黄緑)が点灯していることを確認してください。点灯していない場合は運転スイッチを押してください。

操作するスイッチ

1 エネルック

2 ▼ または ▲ で
 エネルック設定 を選択する。

3 決定

4 ▼ または ▲ で
 目標 を選択する。

5 決定

- 現在設定されている目標値が表示されます。

画面表示/補足

台所リモコン

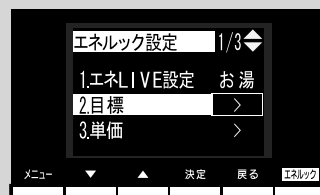
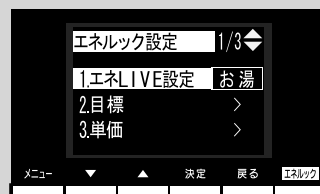
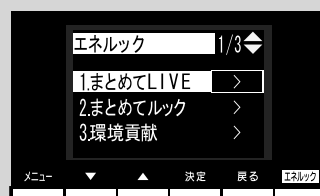

操作するスイッチ

6 決定

7 ▼ または ▲ で
「自分でモード」を選択する。

8 決定

9 ▼ または ▲ で設定方法
法を選択する。

- 「CO₂」「光熱費」「個別」を選択できます。
- 「CO₂」を選択した場合を例に説明します。

10 決定

11 ▼ または ▲ で数値を
変更する。

12 決定

- 設定された目標値が表示されます。
- 再度 **決定** を押すと『設定しました』とお知らせして、手順 **4** の画面へ戻ります。

画面表示／補足

台所リモコン

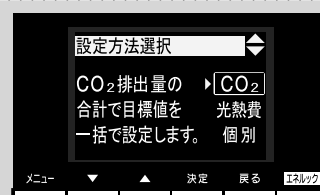
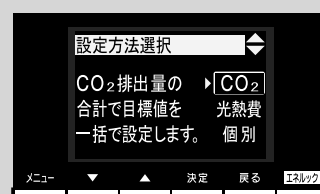
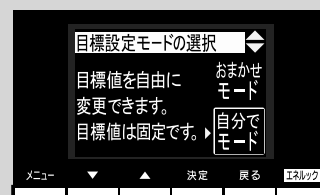
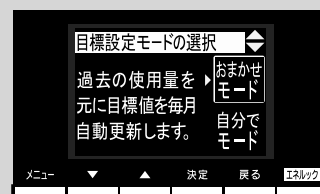

お知らせ

- 「CO₂」を選択すると、30日間のCO₂排出量 (kg) の合計で目標値を一括で設定します。
- 「光熱費」を選択すると、30日間の光熱費 (円) の合計で目標値を一括で設定します。
- 「個別」を選択すると、30日間のガス・水道・電気の使用料金 (円) を目標値として個別に設定します。
- 電力測定ユニットを設置していない場合、電気は表示されません。

目標値を設定する（おまかせモー



台所リモコンで設定します。

エネルックの目標値を自動で設定します。

- 必ず、現在時刻設定を行ってから操作してください。（21 ページ参照）
- お客様がお使いの熱源機を含めたシステム（床暖房・浴室暖房乾燥機など）の構成によりリモコン画面に表示されるメニューが異なります。
- 運転スイッチのランプ（黄緑）が点灯していることを確認してください。点灯していない場合は運転スイッチを押してください。

操作するスイッチ

1 エネルック

2 ▼ または ▲ で
エネルック設定 を選択する。

3 決定

4 ▼ または ▲ で
目標 を選択する。

5 決定

- 現在設定されている目標値が表示されます。

画面表示／補足

台所リモコン

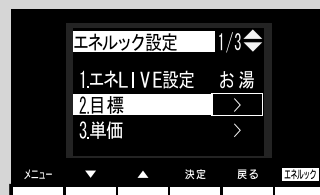
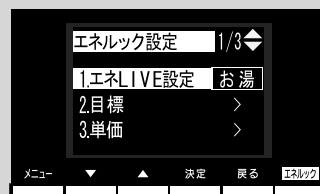
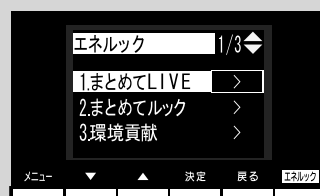

操作するスイッチ

6 決定

7 ▼ または ▲ で
おまかせモード を選択する。

8 決定

- 設定された目標値が表示されます。
- 再度 **決定** を押すと、『設定しました』とお知らせして、手順 4 の画面へ戻ります。

画面表示／補足

台所リモコン

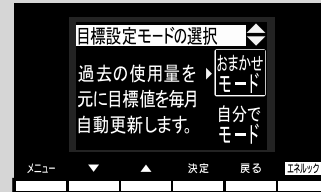
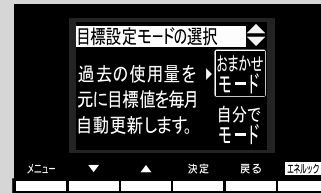

お知らせ

- ・電力測定ユニットを設置していない場合、電気は表示されません。

単価を設定する



台所リモコンで設定します。

ガス・水道・電気の料金単価を変更できます。

- 必ず、現在時刻設定を行ってから操作してください。(21 ページ参照)
- お客様がお使いの熱源機を含めたシステム（床暖房・浴室暖房乾燥機など）の構成によりリモコン画面に表示されるメニューが異なります。
- 運転スイッチのランプ（黄緑）が点灯していることを確認してください。点灯していない場合は運転スイッチを押してください。

操作するスイッチ

1 エネルック

2 ▼ または ▲ で
エネルック設定 を選択する。

3 決定

4 ▼ または ▲ で
単価 を選択する。

5 決定

- 現在設定されている単価が表示されます。

画面表示／補足

台所リモコン

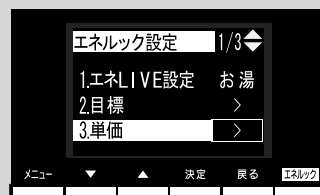
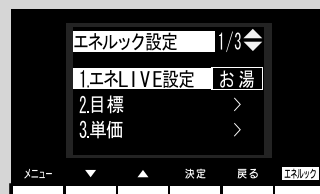
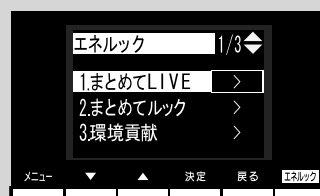

操作するスイッチ

6 決定

- **決定** を押しごとに、「ガス」→「水道」→「電気」の単価設定画面に切り替わります。
- **▼** または **▲** で単価を変更します。

7 決定

- 設定された単価が表示されます。
- 再度 **決定** を押しと、『設定しました』とお知らせして、手順 **4** の画面へ戻ります。

画面表示／補足

台所リモコン



お知らせ

- ・ 1 円単位で設定できます。単価料金は 1 円から 999 円までの間で設定できます。
- ・ 電力測定ユニットを設置していない場合、電気の料金単価は設定できません。

単価を設定する

リモコンが表示するガス・水道・電気の料金について

本リモコンが表示するガス、水道、電気料金の金額は、お客様が実際にお支払いになる金額とは異なります。また、お客様が実際にお使いになっているすべてのガスと水道の使用量を表示するものではありません。

実際の使用量およびお支払い金額は、ガスおよび水道、電気の検針票でご確認ください。

実際のお支払いについての詳細は、ガスの使用量およびガス料金はよりのガス事業者へ、水道料金はお客様が契約されている水道事業者、電気料金はお客様が契約されている電力会社にお問い合わせください。

料金単価の工場出荷時設定と、設定できる範囲

- ・ガス・水道・電気の料金単価の初期設定は下記のとおりです。
- ・単価料金は、ガス・水道・電気とも1円単位で設定できます。

項目	料金単価 (設定可能範囲)
ガス	100 円 / m ³ (1 ~ 999)
水道	200 円 / m ³ (1 ~ 999)
電気	20 円 / kWh (1 ~ 999)

エネルック情報の記憶方法

本リモコンは、ガスや水道、電気の使用量を金額ではなく使用量 (m³ や kWh) で記憶します。金額の表示は、お客様が設定した「料金単価」(円) を元に、計算により表示します。

「料金単価」を変更した場合、過去の使用実績を金額で表示するときは、新たに入力した「料金単価」を元に再計算します。過去に設定していた料金単価は記憶されません。

また、「目標値」を変更した場合も、過去に設定していた目標値は記憶されません。

料金単価を変更すると…

- 目標値を「自分でモード、一括設定、光熱費で設定」で設定している場合、それぞれのエネルギーの料金単価を変更すると、ガス・水道・電気に割り振られた目標値の比率が変化し、それらの目標値が変更されます。
- 目標値を「自分でモード、個別設定」で設定している場合は、料金単価を変更したエネルギーの目標値が変更されます。
- 料金単価の変更前と変更後では、エネルックのグラフが変わることがあります。常に新しく入力された料金単価を元に計算して表示しているためです。

エネルックマークを設定する



台所リモコンで設定します。

エネルックマークの省エネ達成度表示の対象となるエネルギーを選択できます。

- 必ず、現在時刻設定を行ってから操作してください。(21 ページ参照)
- お客様がお使いの熱源機を含めたシステム（床暖房・浴室暖房乾燥機など）の構成によりリモコン画面に表示されるメニューが異なります。
- 運転スイッチのランプ（黄緑）が点灯していることを確認してください。点灯していない場合は運転スイッチを押してください。

操作するスイッチ

1 エネルック

2 ▼ または ▲ で
 エネルック設定

3 決定

4 ▼ または ▲ で
 エネルックマーク

5 決定

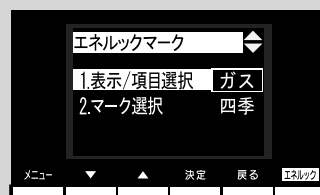
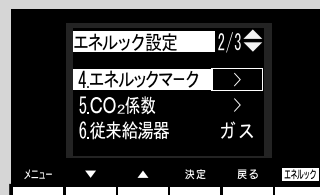
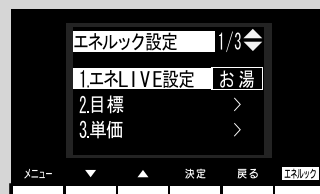
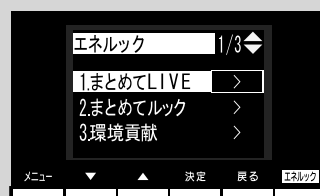

画面表示／補足

台所リモコン





(表示 / 項目選択)

操作するスイッチ

6  または  で
表示 / 項目選択 を選択する。

7 **決定**

8  または  で初期画面に表示する項目を選択する。

- 「非表示」「CO₂」「光熱費」「ガス」「お湯」「電気」を選択できます。

※工場出荷時は「ガス」に設定されています。

9 **決定**

- 『設定しました』とお知らせして、設定が完了します。

画面表示 / 補足

台所リモコン

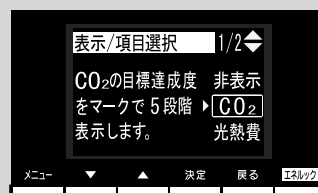
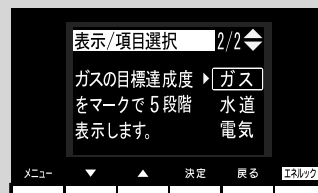
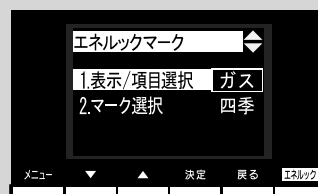

お知らせ

- ・電力測定ユニットを設置していない場合、電気は表示されません。

エネルックマークを設定する



台所リモコンで設定します。

省エネ達成度表示のマークを変更できます。

- 必ず、現在時刻設定を行ってから操作してください。(21 ページ参照)
- お客様がお使いの熱源機を含めたシステム（床暖房・浴室暖房乾燥機など）の構成によりリモコン画面に表示されるメニューが異なります。
- 運転スイッチのランプ（黄緑）が点灯していることを確認してください。点灯していない場合は運転スイッチを押してください。

操作するスイッチ

1 エネルック

2 ▼ または ▲ で
 エネルック設定

3 決定

4 ▼ または ▲ で
 エネルックマーク

5 決定

6 ▼ または ▲ で
 マーク選択

画面表示／補足

台所リモコン

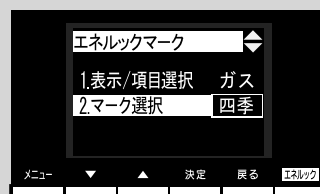
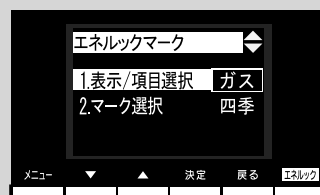
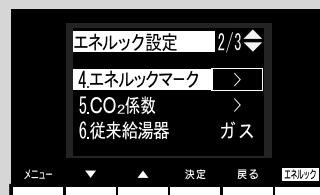
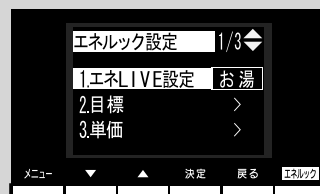
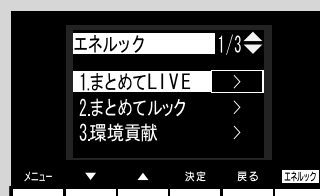

(マーク選択)

操作するスイッチ

7 **決定**

8 **▼** または **▲** でお好みのマークを選択する。

- 「マーク 1」「マーク 2」「四季」を選択できます。
※工場出荷時は「四季」に設定されています。

9 **決定**

- 『設定しました』とお知らせして、設定が完了します。

画面表示／補足

台所リモコン



※ **決定** を押さなくても、そのまま 1 分経過すると、自動的に設定が完了します。

目標値に対する使用量 (%)	90未満	90以上 95未満	95以上 105未満	105以上 110未満	110以上
マーク 1					
エコルックま					
マーク 2					
エコルックマン					
四季 (季節によって かわります)	春 3月～5月				
	夏 6月～8月				
	秋 9月～11月				
	冬 12月～2月				

※ 7 日間分の目標値に対する今日を含む間近の過去 7 日間のエネルギー使用量の割合（省エネ達成度）をキャラクタの表情や状態を変えて 5 段階で表示します。

お知らせ

- ・設定した目標値に対する省エネ達成度を 5 段階で表示します。
- ・初期画面の表示状態によりマークの大きさ（大・小）が変わります。

CO₂ 係数を設定する



台所リモコンで設定します。

CO₂ 係数を変更できます。

- 必ず、現在時刻設定を行ってから操作してください。(21 ページ参照)
- お客様がお使いの熱源機を含めたシステム（床暖房・浴室暖房乾燥機など）の構成によりリモコン画面に表示されるメニューが異なります。
- 運転スイッチのランプ（黄緑）が点灯していることを確認してください。点灯していない場合は運転スイッチを押してください。

操作するスイッチ

1 エネルック

- 必ず現在時刻設定を行ってから操作してください。

2 ▼ または ▲ で
エネルック設定 を選択する。

3 決定

4 ▼ または ▲ で
CO₂ 係数 を選択する。

5 決定

- 現在設定されている CO₂ 係数が表示されます。

画面表示／補足

台所リモコン

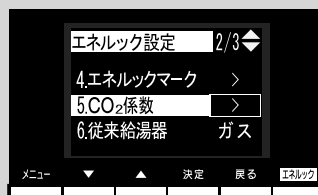
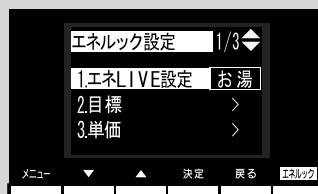
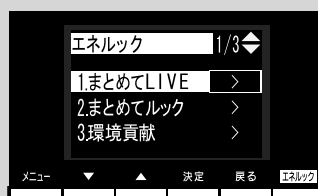

操作するスイッチ

6 決定

● **決定** を押すごとに、「ガス」→「水道」→「電気」「石油」のCO₂係数の設定画面に切り替わります。

● **▼** または **▲** でCO₂係数を変更してください。

※工場出荷時は

ガス：2.23kg/m³ (13A)、6.00kg/m³ (LP)

水道：0.36kg/m³

電気：0.43kg/kWh

石油：2.49kg/L

に設定されています。

7 決定

● 設定されたCO₂係数が表示されます。

● 「再度 **決定** を押すと、『設定しました』とお知らせして、手順 **4** の画面へ戻ります。

画面表示／補足

台所リモコン



お知らせ

- 0.01kg/m³、0.01kg/kWh、0.01kg/L 単位で設定できます。CO₂係数は0.01から9.99までの間で設定できます。
- 電力測定ユニットを設置していない場合、電気は表示されません。

CO₂係数を変更すると…

- 目標値を「自分でモード、一括設定、CO₂で設定」で設定している場合、それぞれのエネルギーのCO₂係数を変更すると、ガス・水道・電気に割り振られた目標値の比率が変化し、それらの目標値が変更されます。
- CO₂係数の変更前と変更後では、エネルギーのグラフが変わることがあります。常に新しく入力されたCO₂係数を元に計算して表示しているためです。

従来ご使用の給湯器の選択



台所リモコンで設定します。

環境への貢献度（133 ページ参照）で CO₂ 排出量を比較する給湯器のタイプを選択できます。

- 必ず、現在時刻設定を行ってから操作してください。（21 ページ参照）
- お客様がお使いの熱源機を含めたシステム（床暖房・浴室暖房乾燥機など）の構成によりリモコン画面に表示されるメニューが異なります。
- 運転スイッチのランプ（黄緑）が点灯していることを確認してください。点灯していない場合は運転スイッチを押してください。

操作するスイッチ	画面表示／補足
<p>1 エネルック</p>	
<p>2 ▼ または ▲ で エネルック設定 を選択する。</p>	
<p>3 決定</p>	
<p>4 ▼ または ▲ で 従来給湯器 を選択する。</p>	
<p>5 決定</p>	

操作するスイッチ

6 ▼ または ▲ で機器を選択する。

- 「ガス」「石油」「電気」から選択できます。
※工場出荷時は「ガス」に設定されています。

7 決定

- 『設定しました』とお知らせして、設定が完了します。

画面表示／補足

台所リモコン

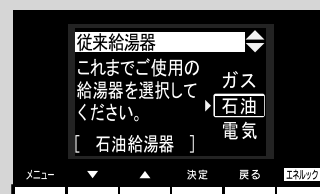

※ 決定 を押さなくても、そのまま1分経過すると、自動的に設定が完了します。

お知らせ

- ・「ガス」を選択すると環境貢献（133 ページ参照）で CO₂ 排出量を従来型ガス給湯器と比較します。
- ・「石油」を選択すると環境貢献（133 ページ参照）で CO₂ 排出量を従来型石油給湯器と比較します。
- ・「電気」を選択すると環境貢献（133 ページ参照）で CO₂ 排出量を従来型電気温水器と比較します。

過去すべての実績データを消去す



台所リモコンで設定します。

過去のエネルギー使用量のデータを消去します。

- 必ず、現在時刻設定を行ってから操作してください。(21 ページ参照)
- お客様がお使いの熱源機を含めたシステム（床暖房・浴室暖房乾燥機など）の構成によりリモコン画面に表示されるメニューが異なります。
- 運転スイッチのランプ（黄緑）が点灯していることを確認してください。点灯していない場合は運転スイッチを押してください。

操作するスイッチ

1 エネルック

- 必ず現在時刻設定を行ってから操作してください。

2 ▼ または ▲ で
エネルック設定 を選択する。

3 決定

4 ▼ または ▲ で
履歴消去 を選択する。



5 決定

画面表示／補足

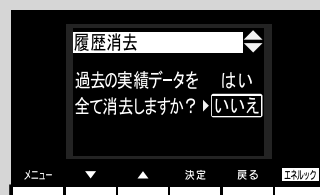
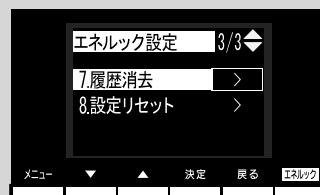
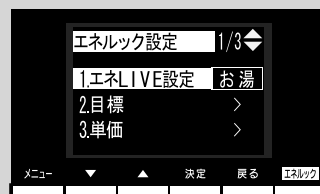
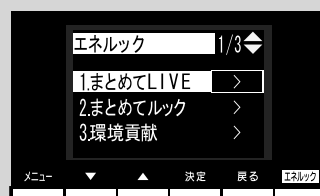

台所リモコン



操作するスイッチ

6  または  で
「はい」を選択する。

7 **決定**

8  または  で
「消去する」を選択する。

9 **決定**

画面表示／補足

台所リモコン

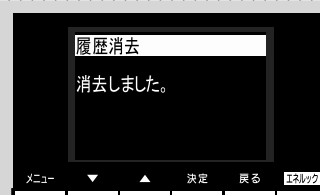
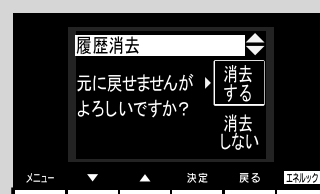
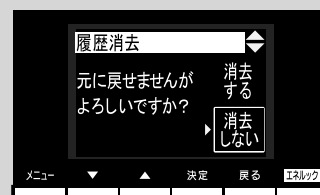
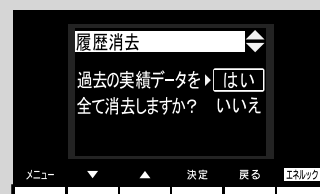

エネルギーの使用履歴とは…

過去の期間（時間、日、月）ごとのエネルギーの使用量の記録を、「エネルギーの使用履歴」と呼びます。現在から 48 時間前までは時間ごとの、31 日前までは日ごとの、先月以前は先月から 13 ヶ月前までの月ごとの使用量を記憶しています。

エネルギーの履歴が消えていないみたい？

履歴を消去した後でエネルギーのガスや水道を見ると、履歴を消去してからガスや水道を使用していなくても、それらを使ったことになっている場合があります。これは、履歴を消去した後、次にガスや水道のメーターパルス（使用量の信号）を受信したときに、その間の使用量を加算するため、異常ではありません。

ガスや水道を使用し終わって 5 分ほど経過してから履歴の消去を行うと、ガス・水道の使用履歴が消去されます。

（電気は常時使用しているため、履歴を消去してもすぐにエネルギーにその使用量が表示されます）

設定をリセットする



台所リモコンで設定します。

エネルック設定をお買い上げ時の設定に戻します。

- 必ず、現在時刻設定を行ってから操作してください。(21 ページ参照)
- お客様がお使いの熱源機を含めたシステム（床暖房・浴室暖房乾燥機など）の構成によりリモコン画面に表示されるメニューが異なります。
- 運転スイッチのランプ（黄緑）が点灯していることを確認してください。点灯していない場合は運転スイッチを押してください。

操作するスイッチ

1 エネルック

- 必ず現在時刻設定を行ってから操作してください。

2 ▼ または ▲ で
エネルック設定 を選択する。

3 決定

4 ▼ または ▲ で
設定リセット を選択する。

5 決定

画面表示／補足

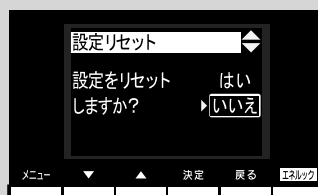
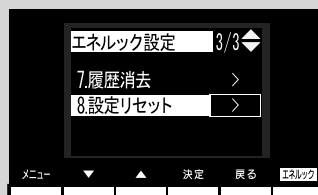
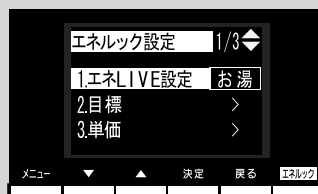
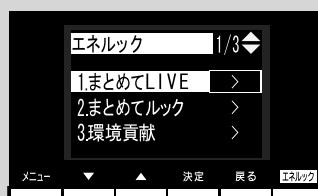

台所リモコン





画面表示／補足

台所リモコン

操作するスイッチ

6  または  で
 を選択する。

7 

8  または  で
 を選択する。

9 

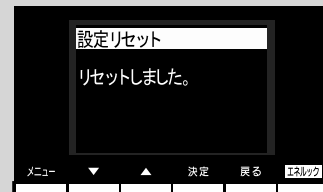
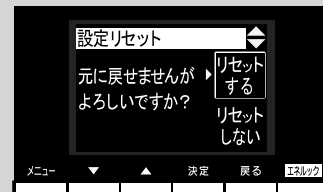
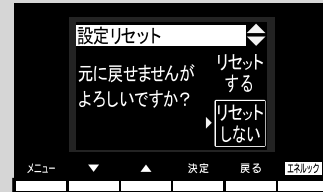
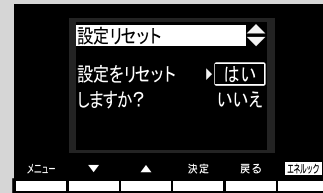

エネルギー設定をリセットすると、お買い上げ時の設定に戻る設定は？

下表の項目が、お買い上げ時の設定に戻ります。





設定項目	お買い上げ時の設定
目標値の設定モード	おまかせモード
料金単価	ガス：100円/m ³ 水道：200円/m ³ 電気：20円/kWh
省エネ達成度表示マーク	四季
省エネ達成度表示マークの評価項目	ガス
CO ₂ 係数	ガス：2.23kg/m ³ (13A)、6.00kg/m ³ (LP) 水道：0.36kg/m ³ 電気：0.43kg/kWh 石油：2.49kg/L
エネ LIVE 表示の有無	する





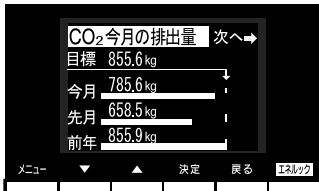
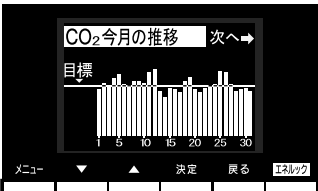
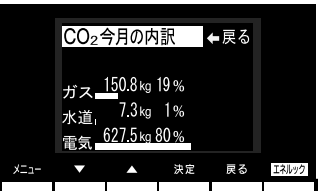

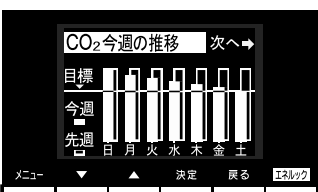
※エネルギーの使用履歴を消去しない場合には、エネルギー設定をリセットしても、目標値の数値は、前月または前年同月の使用量を元に設定（前月または前年同月の使用量をリセットされたCO₂係数や料金単価で再計算して設定）されるので、お買い上げ時の設定には戻りません。

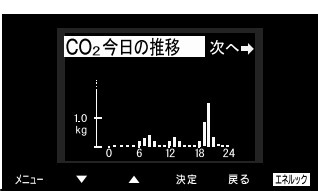
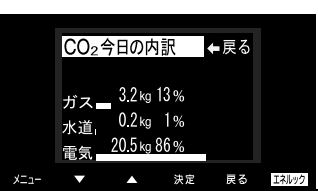
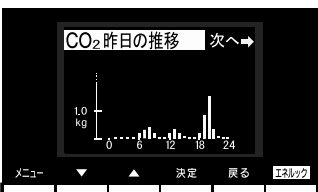
エネルックの画面一覧

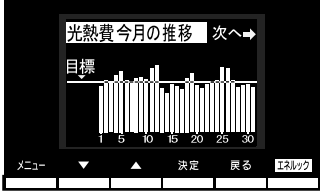
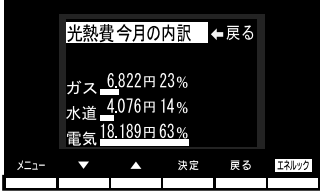

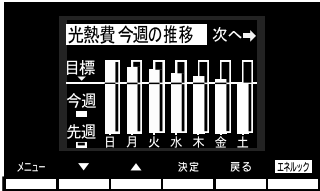
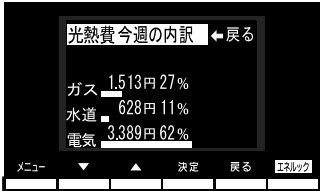

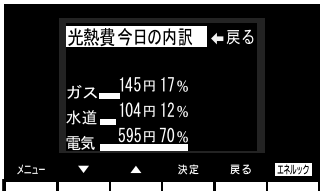



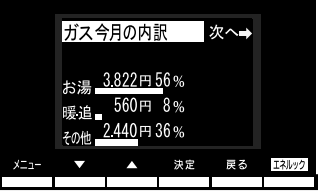

それぞれの画面の表示方法は、123～132 ページを参照してください。
この図にある各画面に表示されている内容は一例です。特定の1つの状態のときの表示ではありません。

【Dタイプの場合の例】

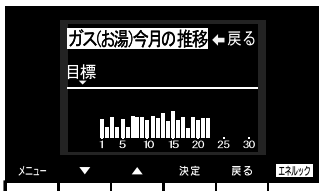
	排出量	推移	内訳
CO ₂ (月)			 ※ 1
CO ₂ (週)		 * 1	 ※ 1
CO ₂ (日)		 * 2	 ※ 1
		 * 2	



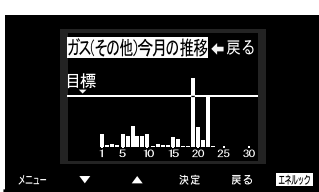







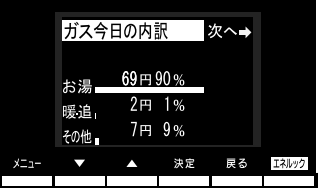

	使用量	推移	内訳
光熱費 (月)			 <p style="text-align: right;">※ 1</p>
光熱費 (週)		<p>* 1</p> 	 <p style="text-align: right;">※ 1</p>
光熱費 (日)		<p>* 2</p> 	 <p style="text-align: right;">※ 1</p>
		<p>* 2</p> 	

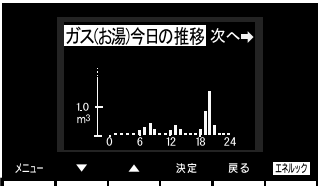
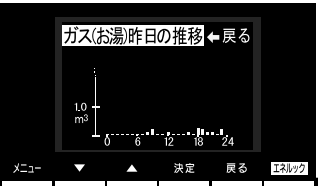

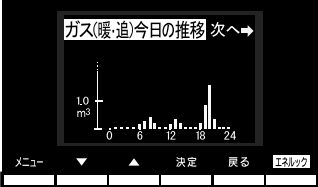

エネルックの画面一覧



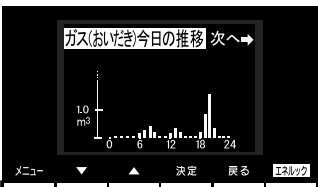
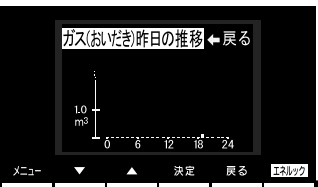

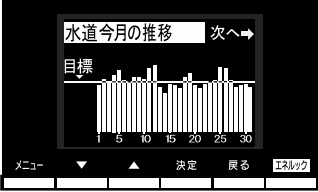
	使用量	推移	内訳
ガス (月)			<p style="text-align: right;">※ 2</p> 
	使用量	推移	
内訳項目 (お湯)			
内訳項目 (暖・追)			
内訳項目 (その他)	<p style="text-align: right;">※ 3</p> 	<p style="text-align: right;">※ 3</p> 	
内訳項目 (おいだき)			

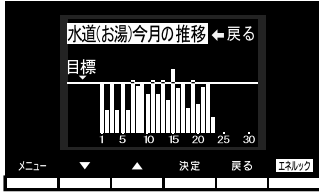
	使用量	推移	内訳
ガス (週)		<p>* 1</p>	<p>※ 2</p>
	使用量	推移	
内訳項目 (お湯)		<p>* 1</p>	
内訳項目 (暖・追)		<p>* 1</p>	
内訳項目 (その他)	<p>※ 3</p>	<p>* 1</p> <p>※ 3</p>	
内訳項目 (おいだき)		<p>* 1</p>	

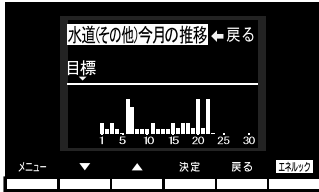

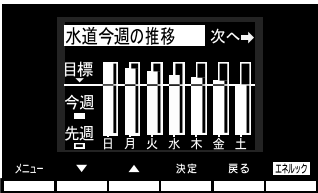
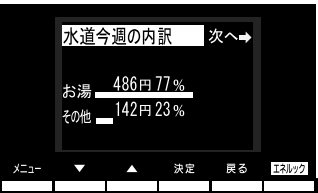

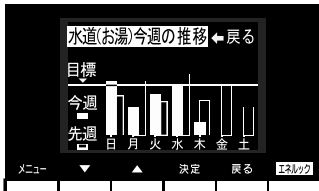
エネルックの画面一覧

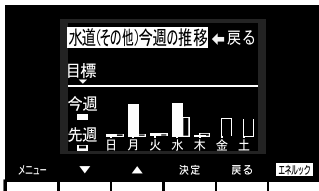

	使用量	推移	内訳
ガス (日)		<p>* 2</p>  <p>* 2</p> 	<p>※ 2</p> 
内訳項目 (お湯)		<p>* 2</p> 	<p>* 2</p> 
内訳項目 (暖・追)		<p>* 2</p> 	<p>* 2</p> 
内訳項目 (その他)	<p>※ 3</p> 	<p>* 2</p> <p>※ 3</p> 	<p>* 2</p> <p>※ 3</p> 
内訳項目 (おいだき)		<p>* 2</p> 	<p>* 2</p> 

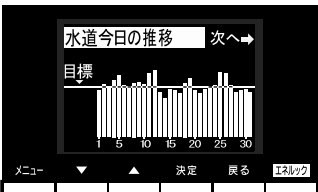
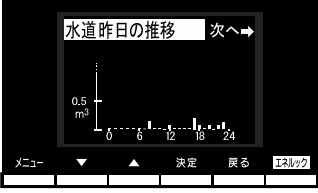
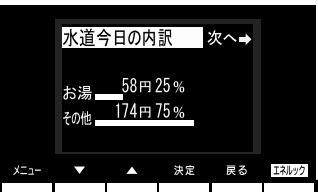
	使用量	推移	内訳
水道 (月)	※ 4 	※ 4 	※ 5 
	使用量		推移
内訳項目 (お湯)	※ 5 	※ 5 	
内訳項目 (その他)	※ 5 	※ 5 	

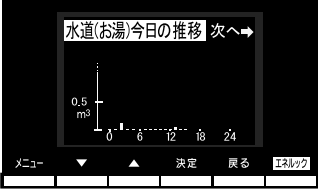
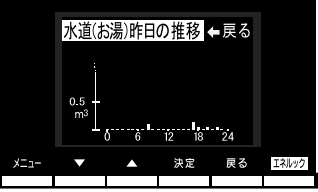
	使用量	推移	内訳
水道 (週)	※ 4 	* 1 ※ 4 	※ 5 
	使用量		推移
内訳項目 (お湯)	※ 5 	* 1 ※ 5 	
内訳項目 (その他)	※ 5 	* 1 ※ 5 	

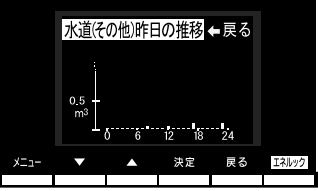
エネルックの画面一覧

	使用量	推移	内訳
水道 (日)	※ 4 	* 2 ※ 4  * 2 ※ 4 	※ 5 
	使用量	今日の推移	昨日の推移
内訳項目 (お湯)	※ 5 	* 2 ※ 5 	* 2 ※ 5 
内訳項目 (その他)	※ 5 	* 2 ※ 5 	* 2 ※ 5 

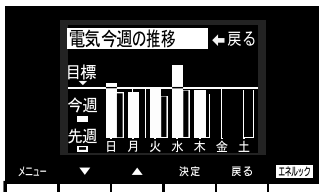
	使用量	推移
電気 (月)	※ 6 	※ 6 
電気 (週)	※ 6 	* 1 ※ 6 

電気 (日)

※6



※2

※6

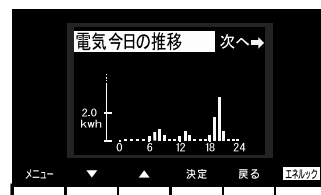

※2

※6

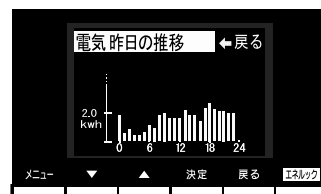

※1) 今週の推移の白いグラフは今週の各曜日の使用量を、黒いグラフは先週の各曜日の使用量を、それぞれ示します。

※2) 今日の推移、昨日の推移のグラフは、1時間ずつの使用量を示します。

※1 : Aタイプ、Bタイプ、Cタイプは、目的別使用量の「水道」が「お湯」と表示されます。さらに、Aタイプは、目的別使用量の「電気」の項目およびグラフが表示されません。

※2 : Aタイプ、Bタイプは、目的別の使用量の「その他」の項目およびグラフが表示されません。

※3 : Aタイプ、Bタイプは、この画面がありません。

※4 : Aタイプ、Bタイプ、Cタイプは、グラフのタイトル部分の「水道」が「お湯」と表示されます。

※5 : Aタイプ、Bタイプ、Cタイプは、この画面がありません。

※6 : Aタイプは、この画面がありません。

故障かな？と思ったら

故障かな？と思ってもよく調べてみると故障ではない場合もあります。
修理を依頼する前に機器本体の取扱説明書の「故障かな？と思ったら」をご覧ください。

故障表示が点滅する

機器が故障すると表示画面の時刻表示部に下図のような故障表示が点滅します。
故障表示が点滅した場合は次の操作をしてください。

1 ガス栓と給水元栓が十分に開けてあるか確認します。

全開にする

ガス栓 給水元栓

機器の下部

2 お湯を使っている場合は、給湯栓を閉めます。

全閉にする

3 運転スイッチを「切」にして、再び「入」にします。

■ 運転
入/切

4 再び使用してみてください。

- 上記の操作をしても故障表示が点滅するときは、お買い上げの販売店または当社の支社・支店・営業所・出張所に修理を依頼してください。その際は、表示されている故障表示もお知らせください。

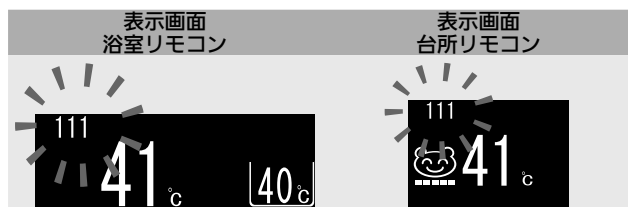

故障表示	使用状態	故障表示	使用状態	故障表示	使用状態	故障表示	使用状態	故障表示	使用状態	故障表示	使用状態
013	給湯・暖房 自動お湯 たし湯	130	給湯・暖房 自動お湯 たし湯	313	自動 お湯 暖房	521	給湯 自動 たし湯	643	自動 お湯 暖房	902	自動 お湯
032	自動 お湯 たし湯 たし水	140	給湯 自動 お湯 たし湯 暖房	321	給湯 自動 (お湯) たし湯	523	自動 お湯 暖房	651	給湯 自動 たし湯 たし水	903	自動 お湯 暖房
043	給湯・暖房 自動お湯 たし湯 たし水	161	給湯 自動 (お湯) たし湯	322	自動 お湯 暖房	543	給湯・暖房 自動お湯 たし湯 たし水	662	自動 たし湯 たし水 暖房	920	給湯・自動 お湯 たし湯 暖房
101	給湯 自動	162	給湯・暖房 自動お湯 たし湯 たし水	323	自動 お湯 暖房	560	給湯 自動 お湯 たし湯 たし水	700	給湯・暖房 自動お湯 たし湯	930	給湯・自動 お湯 たし湯 暖房
102	自動 お湯	163	自動 お湯 たし湯	331	給湯 自動 たし湯	562	給湯 自動 お湯 たし湯 たし水	710	給湯 自動 お湯 たし湯 暖房	991	給湯 自動
103	自動 お湯 暖房	170	給湯・暖房 自動お湯 たし湯 たし水	380	給湯・暖房 自動お湯 たし湯	610	給湯 自動 お湯 たし湯 暖房	721	給湯 自動 (お湯) たし湯 暖房	992	自動 お湯
111	給湯 自動 たし湯	173	給湯・暖房 自動お湯 たし湯 たし水	390	給湯・自動 お湯 たし湯 暖房	611	給湯 自動 お湯 たし湯 暖房	722	(給湯・たし湯) 自動 お湯	993	自動 お湯 暖房
112	自動 お湯	190	給湯・暖房 自動お湯 たし湯 たし水	430	給湯・暖房 自動お湯 たし湯 たし水	613	給湯 自動 お湯 たし湯 暖房	723	(給湯・たし湯) 自動 お湯 暖房		
113	自動 お湯 暖房	252	自動	432	自動	632	自動 お湯	763	暖房		
121	給湯 自動 たし湯	290	給湯・自動 自動お湯 たし湯 暖房	433	給湯・暖房 自動お湯 たし湯 たし水	633	暖房	888	リモコン 運転時		
122	自動 お湯	310	給湯・暖房 自動お湯 たし湯 たし水	502	自動 たし湯 たし水	640	給湯・暖房 自動お湯 たし湯 たし水	900	給湯・暖房 自動お湯 たし湯		
123	自動 お湯 暖房	312	自動 お湯 暖房	520	給湯 自動お湯 たし湯 暖房	642	自動 お湯 暖房	901	給湯 自動		

ご使用の熱源機により、表示される故障表示および使用状態は異なります。
130を表示しているときは、すぐにお買い上げの販売店または当社の支社・支店・営業所・出張所にご連絡ください。

101・102・103を表示しているときは、給湯・ふろ・暖房を使うことはできますが、給排気異常により十分な給湯能力が出ない状態となります。また、380・888・920を表示している場合についても、しばらくの期間は給湯・ふろ・暖房を使用できますが、気が付いたらすぐにお買い上げの販売店または当社の支社・支店・営業所・出張所にご連絡ください。

マイコンメーターのガス漏れ監視機能を有効に活用させるため、**113**が点滅したら、全てのガス機器（テーブルコンロ、ファンコンベクターや床暖房を含む）のご使用を1時間停止してください。一定時間、ご使用停止が確認できると**113**の点滅は消えます。

機器移設の再設定

全自動タイプをお使いのお客様で増・改築などで浴槽を買い替えた場合や機器の設置場所を移動した場合は、新しい浴槽サイズなどを機器に記憶させる必要があります。下記手順に従って記憶内容の消去および自動運転の試運転を行ってください。

1. 現在記憶している記憶内容を消去してください。

浴室リモコンの運転スイッチを「入」にして表示画面を点灯させてから下図の  を1秒以上押しながら、自動スイッチを押し続けてください。

記憶内容が消去され、スイッチを押している間は下図のように表示画面の浴槽のマークが点滅します。

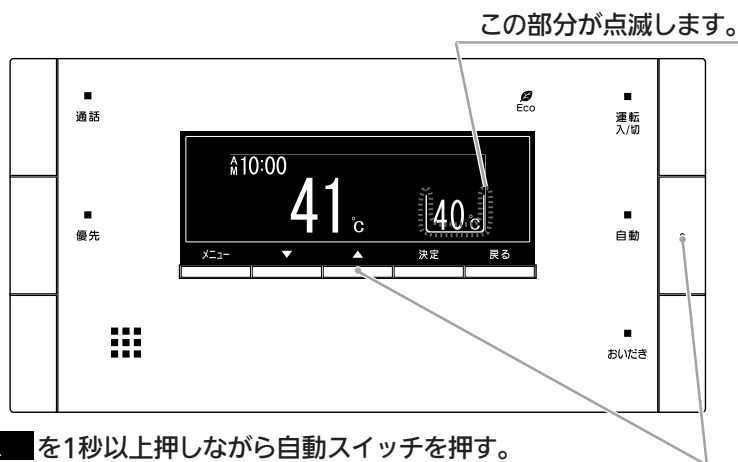

 を1秒以上押しながら自動スイッチを押す。
(運転スイッチ「入」、自動スイッチ「切」、通常表示状態で操作)

2. 浴槽の残り湯をすべて排水してください。

浴槽にお湯が残った状態で以下の操作を行うと、その後湯はり時間が長くなったり、低い水位設定時に機器が作動しないなどの不具合が生じることがあります。

3. 排水栓をしっかりと閉めてください。

4. 自動スイッチを押す（「入」にする）と自動湯はりが開始されます。

運転中に浴槽には、給湯栓からお湯を入れないでください。

運転中何回か停止しますが異常ではありません。

自動運転のはたらき（例）

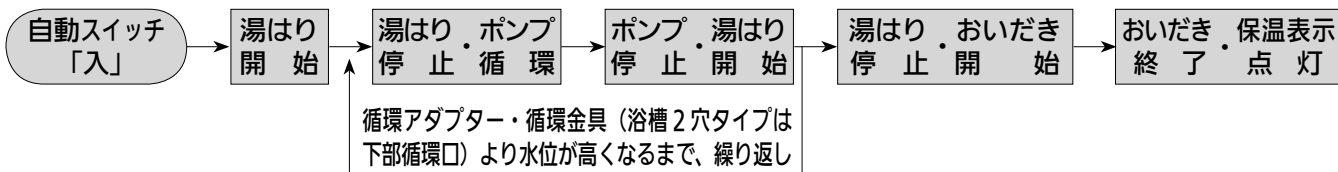

試運転の終了まで20～30分かかります。

5. 表示画面に保温表示が点灯すれば試運転完了です。これで浴槽サイズと水位が記憶されました。そのまま保温運転を続ける必要がない場合は、もう一度自動スイッチを押して、自動スイッチのランプ（オレンジ）を消灯させてください。

アフターサービスについて

■ アフターサービス（点検・修理など）を依頼される前に

- 167 ページの「故障かな？と思ったら」の項を見てもう一度ご確認ください。
確認のうえそれでも不具合のある場合、あるいはご不明の点がある場合は、ご自分で修理なさらないで、必ずガス栓、給水元栓を閉め、電源プラグを抜いて（分電盤の専用スイッチを「切」にして）から、お買い上げの販売店またはもよりのガス事業者にご連絡ください。
- アフターサービスをお申しつけの際は、次のことをお知らせください。
 - ① 製品名（熱源機）・ガスの種類（銘板表示のもの…機器本体の取扱説明書「安全上のご注意」参照）
 - ② 品名（銘板表示のもの…機器本体の取扱説明書「安全上のご注意」参照）
 - ③ 故障または異常の内容（故障表示の数字など…167 ページ参照）
 - ④ ご住所・お名前・電話番号・道順（付近の目印など）
 - ⑤ 訪問ご希望日

■ 保証について

- アフターサービス・保証については機器本体に準じます。
- 機器本体の保証書は、機器本体に同梱されています。必ず「販売店名・購入日」などの記入をお確かめになり、保証内容をよくお読みの後、大切に保管してください。
- 当社は保証書に記載してあるように、機器の販売後、機器に故障がある場合、一定期間の一定条件のもとに、無料修理に必ず応ずることを約束いたします。（詳細は保証書をご覧ください）
- 保証期間経過後の故障修理については、修理により製品の機能が維持できる場合は、ご希望により有料で修理致します。
- 保証書を紛失されますと保証期間内であっても修理費をいただく場合がありますので大切に保管してください。
- 凍結による故障の場合は保証期間内であっても有料となりますのでご注意ください。
- 自然災害（虫や小動物・雑草などの侵入など）による故障は、保証期間内でも有償修理となりますのでご承知おきください。

■ お客様の個人情報の取り扱いについて

- 当社はお客様よりお知らせいただいたお客様のお名前・ご住所・電話番号などの個人情報を、サービス活動および安全点検活動のために利用させていただく場合がございますのでご了承ください。
- 当社は、機器の修理や点検業務を当社の協力会社に委託する場合、法令に基づく業務の覆行または権限の行使のために必要な場合、その他正当な理由がある場合を除き、当社以外の第三者に個人情報を開示・提供はいたしません。



060 00012 58837 8

U309-186(02)
131101