

**工事店さまへのお願い** 貴店名ならびに取付日を保証書にご記入のうえ、お客様にお渡しください。

## スワレット (和風改造用腰掛便器)

### 修理・取り扱いのご相談は まずお求めの取付店・販売店へ

取付店・販売店 〒

電話 —

転居や贈答品などでお求めの取付店・販売店へご相談できない場合は、商品名・品番をご確認のうえ、下記TOTO窓口までお問い合わせください。

### お客様専用窓口



商品の  
お問い合わせは

#### TOTO(株)お客様相談室へ

TEL ☎ 0120-03-1010

FAX ☎ 0120-09-1010

受付時間：9:00～17:00(夏期休暇・年末年始を除く)

※携帯電話・PHSからのご利用は…093-951-2526(有料)へ



修理のご用命は

#### 安心・信頼の

#### TOTOメンテナンス(株)修理受付センターへ

ホームページ <http://www.tom-net.jp/>

TEL ☎ 0120-1010-05

FAX ☎ 0120-1010-02

受付：年中無休

受付時間：8:00～19:00

訪問修理：年中無休(一部地域を除く)

営業時間：9:00～18:00

※携帯電話(PHSは除く)からのご利用は…0570-05-1010(有料)へ



交換部品・別売品の  
ご購入は

#### TOTOメンテナンス(株)TOTOパーツセンターへ

TEL ☎ 0120-8282-55

FAX ☎ 0120-8272-99

受付時間：平日 9:00～18:00 土・日・祝日 10:00～18:00  
(夏期休暇・年末年始を除く)

※携帯電話・PHSからのご利用は…093-952-8682(有料)へ

お客様からお預かりした個人情報、関連法令および社内諸規定に基づき慎重かつ適切に取り扱います。詳細はTOTOホームページをご覧ください。

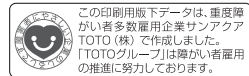

TOTO株式会社  
TOTOホームページ <http://www.toto.co.jp/>

安全上のご注意…………… 1～3  
各部のなまえ…………… 3  
ご使用の前に…………… 4

はじめに

ご使用方法…………… 5  
使用上のご注意…………… 6

使いかた

日ごろのお手入れ…… 7～10

お手入れ

■このたびは、スワレット(和風改造用腰掛便器)をお求めいただきまして、誠にありがとうございます。この取扱説明書をよくお読みのうえ、正しくお使いください。

■この取扱説明書は保証書付きですので大切に保管しておいてください。

■別売の便座につきましては、便座に添付されております取扱説明書をご覧ください。

便器のQ&A…………… 10～11  
アフターサービス…… 12～13

こんなときは

保証書…………… 14  
お問い合わせ先……………裏表紙



# 安全上のご注意 (安全のために必ずお守りください)

ご使用前に、この「安全上のご注意」をよくお読みのうえ、正しくお使いください。



- お読みになったあとは、お使いになる方がいつでも見られる場所に必ず保管してください。
- この説明書では、商品を安全に正しくお使いいただき、お客様や他の人々への危害や、財産への損害を未然に防止するために、いろいろな表示をしています。その表示と意味は次のようになっています。

表示	意味
 <b>注意</b>	この表示の欄の内容を無視して誤った取り扱いをすると、人が傷害を負う可能性および物的損害のみの発生が想定される内容を示しています。

■ お守りいただく内容の種類を、次の絵表示で区分し、説明しています。

	⊘ は、してはいけない「禁止」内容です。 左図は、「分解禁止」を示します。
	❗ は、必ず実行していただく「強制」内容です。 左図は、「必ず実行」を示します。

品番によっては、図と現品の形状が一部異なります。

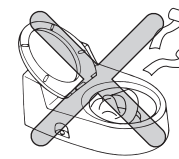
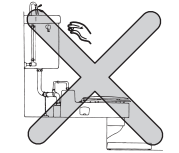
⚠ 注意	
 禁止	<p>便器には、汚物、トイレットペーパー以外のものは流さない</p> <p>便器が詰まり、汚水があふれて家財などをめらす財産損害発生のおそれがあります。</p>  <p>トイレットペーパーの芯、紙おむつ、生理用品、くし、ボールペン、おもちゃ</p>
	<p>一度に大量のトイレットペーパーを便器に流さない</p> <p>便器が詰まり、汚水があふれて家財などをめらす財産損害発生のおそれがあります。</p> 
	<p>タンクが満水になる前に流さない</p> <p>洗浄不良などの不具合や便器が詰まり汚水があふれて家財などをめらす財産損害発生のおそれがあります。</p> 

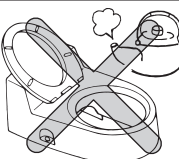
⚠ 注意	
 禁止	<p>陶器の中に熱湯を注がない</p> <p>陶器が破損してけがをしたり、水漏れして家財などをめらす財産損害発生のおそれがあります。</p> 
	<p>陶器に強い力や衝撃を与えない</p> <p>陶器が破損してけがをしたり、水漏れして家財などをめらす財産損害発生のおそれがあります。</p> 
	<p>凍結が予想される場所で使用しない</p> <p>器具が破損し、水漏れして家財などをめらす財産損害発生のおそれがあります。</p> 
	<p>陶器にヒビが入ったり、割れた場合、破損部は絶対にさわらない、使用しない</p> <p>破損部でけがをするおそれがあります。早めに交換してください。</p> 
	<p>便ふたや便座の上に乗らない</p> <p>破損してけがをするおそれがあります。</p> 
	<p>便器が詰まった場合、市販の詰まり除去用の器具（商品名：ラバーカップなど）で詰まりを除去する</p> <p>詰まった状態で水を流すと汚水があふれて、家財などをめらす財産損害発生のおそれがあります。※詳細はP.10をご参照ください。</p>  <p>ラバーカップ（商品名） ビニールシートなど</p>
 必ず実行	<p>小便でも使ったあとは必ず水を流す</p> <p>そのまま放置すると洗浄不良などの不具合や便器が詰まり汚水があふれて家財などをめらす財産損害発生のおそれがあります。</p> 

# ご使用前に

## 便器の高さについて

腰掛便器の場合、床から便器上面までの高さ（下図のⓂ）は350mmから380mmが使い勝手のよい高さです。  
この範囲になるように床をかさ上げするか、または踏台などで調節してください。  
なお、別売品として高さ65mmの踏台を用意していますので、ご利用ください。

### ◆スワレット用踏台の仕様

- （品番）A500
- （寸法）700×400×65mm  
（滑り止めゴム足付き）
- （色）アイボリー（#54）
- （希望小売価格）¥4,700【税込 ¥4,935】

※図は〈ロータンク用〉の場合を示しています。

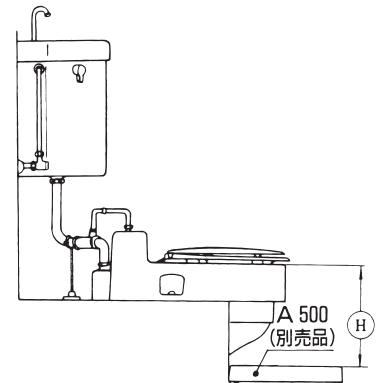

### （使用上の注意点）

- 踏台が、ガタつく場合は、付属の高さ調節板を図のように、ゴム足部に取り付けてください。
- 踏台の、そりや変色を避けるため、熱湯で洗ったり直射日光に当たったりしないでください。

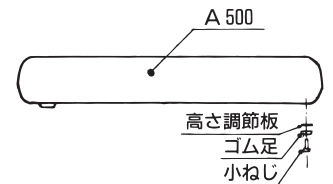

## 便座セット時の注意点

脱臭機能付き便座とセット使用した場合は、十分な脱臭効果を得られない場合がありますのでご注意ください。

## ⚠ 注意

便器から飛び出した小便や掃除の際、床に落ちた洗剤・水はよく絞ったぞうきんでふき取る  
床にシミを作ったり、腐らせたりするおそれがあります。

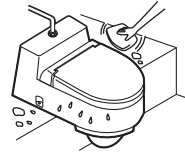

便器やタンクおよび洗浄管や止水栓の表面が結露した場合、乾いた布でふき取る  
床にシミを作ったり、腐らせたりするおそれがあります。  
※換気扇を回したり、窓を開けるなどトイレの換気をすれば結露しにくくなります。

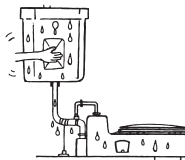

必ず実行

## 各部のなまえ

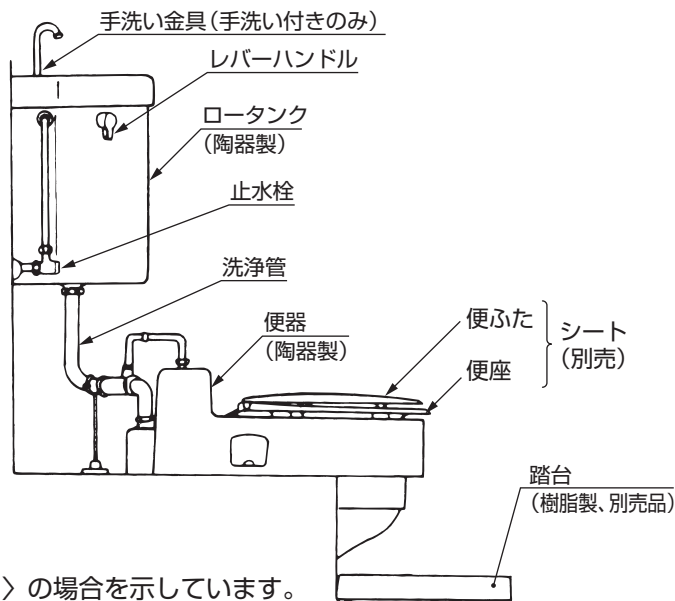

※図は〈ロータンク用〉の場合を示しています。  
※品番によっては、図との現品の形状が一部異なります。

# ご使用方法

## 便器の使いかた

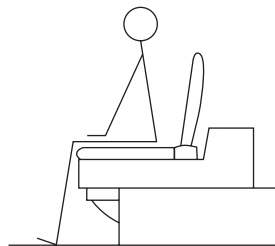

### 便ふたを上げ、便座に腰掛けて使用する。

※小便の際は、小便が便器外へ飛び出さないよう注意してください。立小便をすると、便器外へ跳ねる場合があります。便器にたまった水などに小便が当たり、発生するものです。座って小便をすることで、跳ね返りを軽減することができます。

## 水の流しかた

ご使用後は、下記説明に従って正しく操作し、必ず水を流してください。

### ■CS501(ロータンク用)の場合

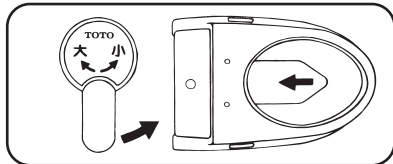
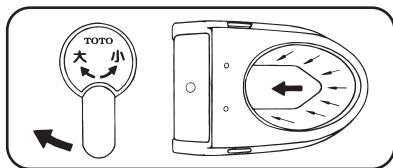

### ■CS501F(フラッシュバルブ用)の場合

### 使用後は、ロータンクのレバーハンドルを必ず**大**の方向に回す。

左図の矢印部分すべてから洗浄水が流れ、便器内をきれいに洗浄することができます。

※逆の方向に回してしまうと、左図の矢印部分しか洗浄水が流れず、洗浄不良や詰まりの原因となります。

### 使用後は、フラッシュバルブのハンドルを押す。

# 使用上のご注意 (次のことをお守りください)

- 汚物の大きさや量、比重の違いやトイレットペーパーの量によっては、1回の洗浄で完全に流しきれずに残る場合があります。



#### 豆知識

目安：大便約250gまたはトイレットペーパー(シングル)約10mまで流せます。

これ以上の汚物やトイレットペーパー(シングル)を流すと便器が詰まるおそれがあります。

- 必ずタンク内が満水になってから流してください。

タンク内が満水になる前に流すと洗浄不良や詰まりの原因となります。

- 小便でも使ったあとは必ず水を流してください。

そのまま放置すると、小便の成分と水道水の成分が結びついて固まり、便器の洗浄不良や詰まりの原因となります。

- 長期間留守にするときは、止水栓を閉めてお出かけください。

こうしておけば留守中に万一の水漏れも起きず安心です。

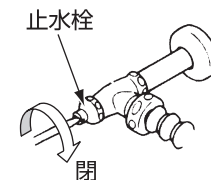

- 小さなお子様や、お年寄り、身体の不自由な方が使用されるときは、十分に注意してください。

間違った操作や危ないことをすると故障やけがをされるおそれがあります。

# 日ごろのお手入れ

トイレはお手入れ次第で清潔さを保ち、長持ちさせることができます。日ごろからこまめにお手入れをしてください。また、セフィオンテクト品の場合、汚れが付きにくい特長を持っていますが、表面をきれいに保つために、日ごろのお手入れが大切です。

## 便器のお手入れ

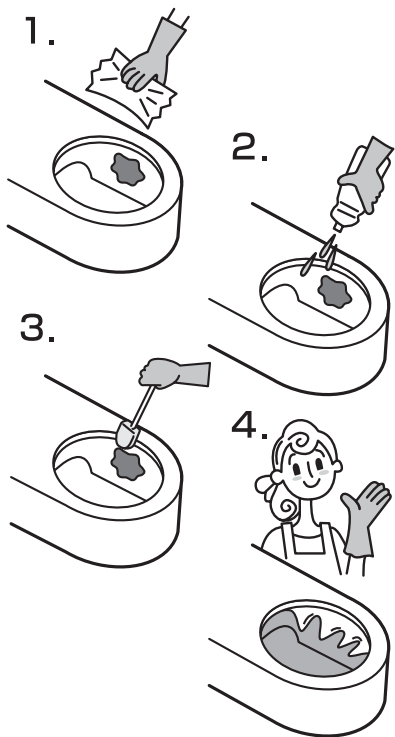

- **軽い汚れの場合**  
掃除用ブラシやスポンジで水洗いしてください。
- **水あかなどひどい汚れの場合**
  1. 汚れがついた部分の水分をふき取ってください。
  2. トイレ用洗剤を汚れに直接かけてください。
  3. 掃除用ブラシやスポンジで、こすり洗いをしてください。取れにくい場合は割りばしなどを使ってこすり落としてください。
  4. 最後に水洗いをしてください。

※洗剤によっては揮発ガスを発生するものがありますので、2~4の項目は早め(3分以内)に行ってください。揮発ガスが温水洗浄便座などの内部に入り、故障の原因になります。

●左図に示す部分は、汚れが付着しやすい場所ですので、掃除用ブラシなどでこまめにお掃除してください。



## ワンポイントアドバイス

### ●掃除用の洗剤について

#### 【陶器本体の掃除】

市販の家庭用洗剤であれば、酸性・中性・アルカリ性を問わずご使用になれます。ただし、研磨剤入りの洗剤や業務用の強酸性・強アルカリ性洗剤には、陶器表面を傷つけたり、侵したりするものがありますので使用しないでください。

※蛇口まわりのクリーナーきらりあ(P.13参照)はご使用いただけます。

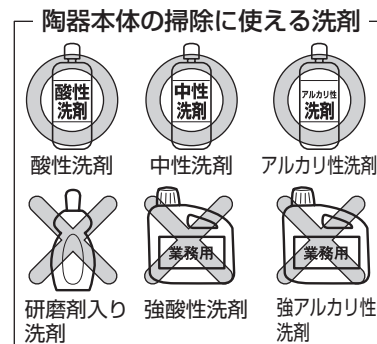

### ●掃除用具について

金属ブラシや研磨剤入りのナイロンたわし、紙やすりなどは表面を傷つけますので使用しないでください。

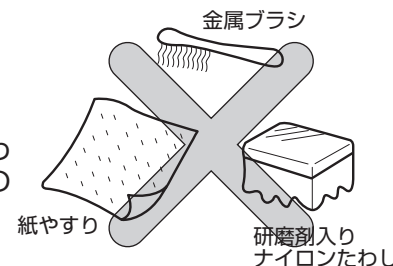

### ●芳香洗浄剤や表面コート剤について

芳香洗浄剤や表面コート剤はおすすめできません。

セフィオンテクト品の場合、陶器表面を傷めることはありませんが、洗浄剤成分やコート剤成分が表面を覆ってしまい、セフィオンテクトの効果が十分発揮できなくなるおそれがあります。

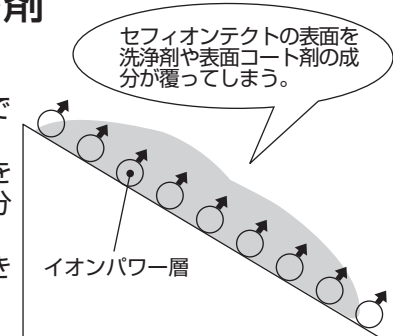

※セフィオンテクトとは、新開発の釉薬で陶器表面の凹凸を100万分の1mmのナノレベルでツルツルにします。また、イオンパワーで汚れの付着力を弱めるTOTO独自の技術です。

## 止水栓・洗浄管・レバーハンドル・手洗い金具のお手入れ

### ●軽い汚れの場合

水またはぬるま湯に浸した柔らかい布をよく絞って汚れをふき取ってください。

### ●ひどい汚れの場合

適量に薄めた食器用中性洗剤を含ませた柔らかい布で汚れをふき取ったあと、水ぶきし、からぶきしてください。

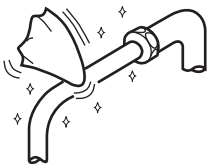

### お願い

表面を傷つけるものは使用しないでください。

- 蛇口まわりのクリーナーきりあ以外の酸性洗剤、塩素系漂白剤、アルカリ性洗剤
- シンナー、ベンジンなどの溶剤
- クレンザー、磨き粉など、粗い粒子を含んだ洗剤
- ナイロンたわし、たわし、ブラシなど

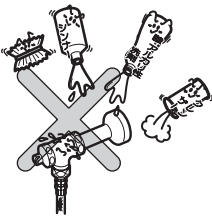

## 床のお手入れ

- 便器から飛び出した小便や器具についた露が床に落ちたときは、よく絞ったぞうきんでふき取ってください。
- お掃除の際、床に落ちた洗剤や水もよく絞ったぞうきんでふき取ってください。

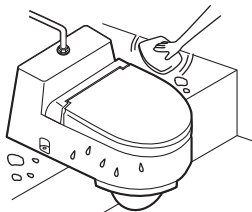

### ⚠ 注意

床に落ちた小便、露、洗剤、水などは必ずよく絞ったぞうきんでふき取る



必ず実行 放置しておくとも床にシミを作ったり、腐らせたりするおそれがあります。

## 便器が詰まったときは？

### 使用工具



ラバーカップ

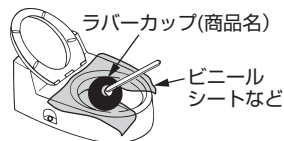

ラバーカップ(商品名)

ビニールシートなど

### ワンポイントアドバイス

周囲に汚水が散らないよう、ビニールシートで便器を覆うことをおすすめします。

便器が詰まった場合、市販の詰まり除去用の器具(商品名:ラバーカップなど)で詰まりを除去してください。

ラバーカップはゆっくりと押し込んで便器に密着させ、一気に引き上げてください。トイレトーパー以外の物が詰まった場合、配管が詰まる可能性がありますので、詰まりを押し流すのではなく、引き出してください。ラバーカップを使用して詰まりを解消できない場合は、専門業者へ依頼してください。

### ⚠ 注意



詰まった状態で水を流さない

水を流すと汚水があふれて、家財などをぬらす財産損害発生のおそれがあります。

## 便器のQ&A

### 便器まわりにできる黒いシミの原因は？

立位で小便をする際に、便器内のあたる場所によっては小便が跳ね返る場合があります。特に、木質系のフローリング床でそのまま放置されると、小便中のアンモニアによって黒いシミが発生することがあります。

木質系のフローリング床

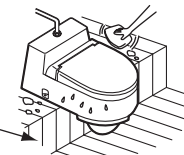

### トイレを使ったときの、あのイヤな「おつり」はなくせないの？

トイレ使用時の水はね、俗にいう「おつり」は便器に水たまりがあることが原因です。汚物の形や量などによっては水が跳ね返ってくる場合がありますが、この水たまりには下水からの臭気を遮断する大切な役目があるため、なくすわけにはいきません。水たまりにあらかじめトイレトーパーを浮かべておくと、多少おつりは予防できますので試してみてください。



# アフターサービス

## 便器内の黒色やピンク色の汚れの原因は？

便器の水たまり部や水出し穴付近などが黒く変色したり、ピンク色の汚れがつくことがあります。これは空気中に浮遊しているカビの胞子や細菌が便器に付着した汚れを栄養にして繁殖したものです。汚れた場合は、トイレ用中性洗剤をトイレブラシなどにつけてこすり落としてください。

## なぜタンクや便器の表面に水滴がつくの？

ガラスのコップに氷水を入れると、たちまちコップが汗をかくように、便器やタンクも汗をかくことがあります。この汗を結露といいます。湿度が高く水温と室温の差が大きいほど発生しやすく、地下水を利用している場合や湿度の高い梅雨時、あるいは冬の暖房時などによく見られます。

※防露便器・防露タンクでも、室温と水温の差が15℃以上で室内の湿度が80%に達すると結露することがあります。

## 便器内に汚物は付着しないの？

汚物の種類や粘性によっては、まれに便器ボウル内の乾燥面だけでなく、便器内の水がたまっているところにも汚物が付着する場合があります。また、便器の洗浄水だけでは洗い流せないことがあります。

## 細かい汚物の残りはなくせないの？

汚物の種類（下痢便など柔らかい軽い汚物など）によってはまれにですが、一度の洗浄では流れきれない場合があります。その場合は、もう一度流してください。

## 立って小便をする場合はねは、なくせないの？

立って小便をする場合、小便が跳ね、便器外へ飛び出すことがあります。便器内にたまった水などに小便が当たり発生するものです。座って小便することで小便の跳ね返りを軽減することができます。

## 保証書（この説明書のP.14が保証書になっています）

- この商品は保証書の内容に従って保証されています。取付日、取付店名、扱者印が記入してあることを確認してください。また、保証書の内容をよくお読みのうえ、大切に保管してください。
- 保証期間は保証書をご確認ください。

## 保証について

- 保証期間中は  
保証書の規定に従って、修理をさせていただきます。保証期間内でも有料になることがありますので保証書の内容をよくご確認ください。例えば、「取扱説明書、施工説明書、貼り付けラベルなどの注意書きに従っていない場合の不具合など」は有料になります。
- 保証期間を過ぎているときは  
修理すれば使用できる商品については、ご希望により有料で修理させていただきます。（例：パッキン・ダイヤフラムなどの摩耗劣化部品の交換を含む）  
→「修理を依頼されるときは」（本ページ）「修理料金について」（P.13）をご確認ください。

## 部品の交換について

- 無料修理により取り外された部品・商品は、TOTO株式会社の所有となります。

## 補修用性能部品の供給期間

- この商品の補修用性能部品（機能維持に不可欠な部品で、使用期間中に取り替えの必要が発生する可能性の大きいもの）の供給期間は、製造中止後10年です。

## 修理を依頼されるときは

### 【修理依頼先】

お求めの取付店・販売店またはTOTOメンテナンス(株)(電話番号は裏表紙をご参照ください)

### 【ご連絡いただきたい内容】

- ①住所、氏名、電話番号
- ②商品名
- ③品番
- ④取付日
- ⑤故障内容、異常の状況（どこから水漏れしているかなど）
- ⑥訪問希望日

品番は○部分に貼っているラベルでご確認ください。

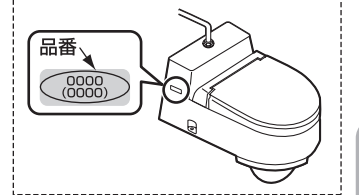

### 【ご不明な点や修理に関するお問い合わせ先】

「TOTO(株)お客様相談室」または「TOTOメンテナンス(株)」  
(電話番号は裏表紙をご参照ください)

本書は、本書記載内容で無料修理を行うことをお約束するものです。取付日から下記期間中、故障が発生した場合は本書をご提示のうえ、取付店（または販売店）、またはTOTOメンテナンス(株)（フリーダイヤルTEL ☎0120-1010-05 FAX ☎0120-1010-02）に修理をご依頼ください。

お客様	おなまえ		様
	おところ 〒		
取付店 販売店	〒		Ⓜ
	電話		
取付日	年	月	日

商品名称	スワレット(和風改造用腰掛便器)	
品番	CS501系、CS501F系 他	
基本保証	取付日から2カ年	
特定機能の延長保証	防水機能	取付日から5カ年

防水機能保証範囲例：便器およびタンク陶器本体部衝撃以外に自然に発生する割れ・ひびによる水漏れ

### ★お客様へ

・この保証書をお受け取りになるときに、取付日、取付店（または販売店）名、扱者印が記入してあることを確認してください。保証書は再発行いたしませんので紛失されないよう大切に保管してください。なお、本書は日本国内においてのみ有効です。

・保証期間中でも、次の場合には有料修理になります。

- (1) 適切な使用、維持管理を行わなかったことに起因する不具合。
- (2) 弊社が定める施工説明書などに基かない施工、取扱説明書やホームページなどに掲載している以外の分解・修理、不当な改造などに起因する不具合。
- (3) 建築躯体の変形など商品以外の不具合に起因する当該商品の不具合。
- (4) 塗装の色あせなどの経年変化または使用に伴う摩耗などにより生じる外観上の不具合。
- (5) 金属の腐食しやすい環境（海岸付近、温泉地など）に起因する不具合。
- (6) ねずみなどの動物や昆虫が噛んだり、動物や昆虫の死骸が本商品内に残留することなどに起因する不具合。
- (7) 火災、落雷、地震、噴火、洪水、津波など天変地異または破壊行為による不具合。
- (8) 電気製品における異常電圧、指定外の使用電源（電圧・周波数）および送電線・周辺器具など外部から発生する電磁波に起因する不具合。
- (9) 部品（乾電池など）の消耗による不具合。
- (10) 日常のお手入れ箇所（フィルターなど）や水抜栓などのOリングやパッキン・ダイヤフラムなどの摩耗・劣化による不具合。
- (11) 砂やごみなどの配管内流入、および水あか固着に起因する不具合。
- (12) 水道に関する国の基準（水道法）に定められた飲料水の水質基準に適合しない水を給水したことに起因する不具合。
- (13) 凍結に起因する不具合。
- (14) 本書の提示がない場合。
- (15) 本書にお客様名、取付日、取付店（または販売店）名、扱者印の記入のない場合。

・部品の交換について

無料修理により取り外された部品・商品は、TOTO株式会社の所有となります。

※この保証書は、本書に明示した期間、条件のもとにおいて無料修理をお約束するものです。

したがって、この保証書によってお客様の法律上の権利を制限するものではありません。

保証期間経過後の修理などについてご不明の場合は、「取扱説明書」に記載のお客様相談室またはTOTOメンテナンス(株)にお問い合わせください。

## TOTO株式会社

〒802-8601 福岡県北九州市小倉北区中島2-1-1  
お客様相談室 TEL ☎0120-03-1010 FAX ☎0120-09-1010

### 修理料金について <TOTOメンテナンス(株)にご依頼の場合>

修理により商品の機能が維持できる場合には、ご希望により有料にて修理させていただきます。

標準修理料金は **技術料** + **部品代** + **訪問料** で構成されています。

ただし、補修用性能部品の保有期間が経過している商品は、修理できない場合がございます。

### 別売品

部品名	蛇口まわりの クリーナーきりあ
形状	
品番	THYZ3
希望小売価格	¥1,100 (税込¥1,155)

- 品番や希望小売価格は予告なく変更する場合がありますので、あらかじめご了承ください。
- 交換頻度の目安は、使用環境により異なります。
- 交換部品を購入される場合は、「TOTOメンテナンス(株) TOTOパーツセンター」(電話番号は裏表紙をご参照ください)にお問い合わせください。

### TOTOメンテナンス(株) TOTOパーツセンターでご購入する場合

#### ■お届けについて

ご注文から2週間以内に宅配便でお届けします。

※ご注文が集中し、商品の品切れによりお届け日が遅れる場合があります。あらかじめご了承ください。またお届けが大幅に遅れる場合は、お届け予定日をご連絡いたします。

#### ■お支払いについて

お届けした宅配業者に、商品代、送料、消費税相当額をお支払いください。

※送料の 支払い	1回のご注文金額	送料
	¥10,000(税込¥10,500)以上の場合	無料
	¥10,000(税込¥10,500)未満の場合	¥500(税込¥525)

#### ■返品・交換について

交換部品の不良などによる返品、交換については、商品到着後8日以内にTOTOメンテナンス(株) TOTOパーツセンターまでご返送ください。

送料はTOTOパーツセンターが負担し部品を送付させていただきます。

お客様のご都合による返品、交換については、商品到着後8日以内にTOTOパーツセンターまでご返送ください。なお送料はお客様負担となりますのでご了承ください。お客様の元で、汚れたり破損した商品や、一度ご使用になられた商品の返品、交換はいたしかねますので、あらかじめご了承ください。